

BEST

VENKOVNÍ ARCHITEKTURA
DOPRAVNÍ INFRASTRUKTURA
PRVKY PRO PODZEMNÍ SÍŤ
HRUBÁ STAVBA



CENÍK
2026

DLAŽBY A ŽLABY	3		
BEST BELEZA	3	BEST VARIO	27
BEST BELISIMA	3	DOPLŇKOVÝ SORTIMENT	27
BEST BRILA	4	MOŽNOST ÚPRAVY PRVKŮ ŘEZÁNÍM	27
BEST PLATFORMA	4	ZTRACENÉ BEDNĚNÍ	28
BEST TRIVIO	4	BEST ZTRACENÉ BEDNĚNÍ	28
BEST ALTEA	5	NÁVOD NA POUŽITÍ VÝROBKŮ BEST	29
BEST BOHEMA	5	PRVKY PRO PODZEMNÍ SÍŤ	30
BEST OLYMPIA	5	ŠACHTOVÁ DNA DN 1000 M	30
BEST GIGANTICKÁ	6	SKRUŽE A KÓNUSY DN 1000 M	31
BEST ATRIO	6	PŘECHODOVÉ DESKY DN 1000 M	31
BEST ALTEZO	6	VYROVNÁVACÍ PRSTENCE	31
BEST ESMERO	6	ŠACHTOVÁ DNA DN 1200 M	32
BEST MENTO	6	SKRUŽE DN 1200 M	32
BEST SOLITERA	7	PŘECHODOVÉ DESKY DN 1200 M	33
BEST LEGENDA	7	VYROVNÁVACÍ PRSTENCE	33
BEST CHODNÍKOVÁ	7	ŠACHTOVÁ DNA DN 1500 M	34
BEST KORZO	8	SKRUŽE DN 1500 M	34
BEST ARCHIA	8	PŘECHODOVÉ DESKY DN 1500 M	34
BEST KLASIKO	8	VYROVNÁVACÍ PRSTENCE	35
BEST KARO	9	SKRUŽE A KÓNUSY DN 1000 M A DN 800 M	36
BEST MOZAIK	9	PŘECHODOVÉ DESKY DN 1000 M A DN 800 M	36
BEST URIKO	10	VYROVNÁVACÍ PRSTENCE	36
BEST TERASOVÁ RAVERTINO	10	ULIČNÍ VPUSTI – SKRUŽE, DNA A PRSTENCE	37
BEST TERASOVÁ RIGOLO	10	ULIČNÍ VPUSTI – VTOKOVÉ MŘÍŽE A POKLOPY	39
BEST TERASOVÁ RUBIO	11	ULIČNÍ VPUSTI – KALOVÉ KOŠE	39
BEST TERASOVÁ, POVRCH TRYSKANÝ	11	ŠACHTOVÉ POKLOPY	40
BEST TERASOVÁ, POVRCH STANDARD	11	DÍLCE PRO STUDNY DN 1000 F, DN 800 F	41
BEST TERASOVÁ, POVRCH VYMÝVANÝ	11	POKLOPY NA STUDNY	41
TERČE PRO POKLÁDKU TERASOVÉ		ŽELEZOBETONOVÉ TROUBY	41
A GIGANTICKÉ DLAŽBY	12	VSAKOVACÍ SYSTÉM	42
BEST AKVALINES	12	DRENÁŽNÍ ŠACHTICE DN 600	43
BEST AKVABELIS	13	DRENÁŽNÍ ŠACHTICE DN 800	44
BEST AKVABRILA	13	DRENÁŽNÍ ŠACHTICE DN 1000	45
BEST AKVAGRAS	13	NÁDRŽE DN 2000 M, DN 1500 M, DN 1200 M	46
BEST KROSO	13	SKRUŽE DN 2000 M, DN 1500 M, DN 1200 M	47
BEST VALEA	14	PŘECHODOVÉ A ZÁKRYTOVÉ DESKY	48
BEST VEGA	14	DĚLICÍ DESKY	48
BEST BASE	14	ODLUČOVAČE ROPNÝCH LÁTEK	48
BEST BEATON	15	LAPÁKY TUKŮ	49
BEST KLASIKO PRO NEVIDOMÉ	15	MEZISKRUŽOVÁ TĚSNĚNÍ	49
BEST BEATON PRO NEVIDOMÉ	16	PŘÍPRAVKY PRO MANIPULACI	49
BEST VODICÍ LINIE	16	VRTÁNÍ DIAMANTOVÝMI KORUNKAMI	49
BEST ŽLAB A BEST PŘÍLOŽNÁ DESKA	16	NÁVOD NA POUŽITÍ A MONTÁŽ VYBRANÝCH PRVKŮ	50
OBRUBNÍKY A LEMY	17	BEST PRO PODZEMNÍ SÍŤ	50
BEST LIMITA	17	DOPRAVA A MANIPULACE	50
BEST PARKAN	17	DOPRAVNÍ INFRASTRUKTURA	51
BEST LINEA	18	BEST SVODIDLO MALÉ	51
BEST BAZÉNOVÝ LEM	18	BEST TROUBA S PRŮBĚŽNÝM	
BEST SINIA	18	A PŘERUŠOVANÝM ŠTĚRBINOVÝM ŽLABEM	51
BEST MONO	19	BEST MALÁ TROUBA S PRŮBĚŽNÝM	
BEST KERBO	20	A PŘERUŠOVANÝM ŠTĚRBINOVÝM ŽLABEM	52
BEST RONDA	20	BEST ČELO PROPUSTKU	52
BEST NAVIGA	20	PROPUSTKOVÉ SYSTÉMY	53
BEST ZASTÁVKOVÝ OBRUBNÍK	21	HRUBÁ STAVBA	54
PALISÁDY A SCHODY	22	BEST-ROCK	54
BEST PALISÁDA STONE	22	BEST UNIVERZÁLNÍ STROPNÍ NOSNÍK	55
BEST PALISÁDA KADENT	22	BEST UNIVERZÁLNÍ STROPNÍ VLOŽKA	55
BEST PALISÁDA PREMIUM	22	BEST PŘEDPJATÝ STROPNÍ NOSNÍK	56
BEST PALISÁDA URIKO	22	BEST UNIVERZÁLNÍ NENOSNÝ PŘEKLAD 7	57
BEST PALISÁDA RONDELA	23	BEST UNIVERZÁLNÍ NENOSNÝ PŘEKLAD 10	57
BEST PALISÁDA MASIV	23	OBCHODNÍ PODMÍNKY	58
BEST CANTO	23	VŠEOBECNÉ OBCHODNÍ PODMÍNKY	58
BEST FALDO	23	JAK SE SPRÁVNĚ V SORTIMENTU BEST ORIENTOVAT	
BEST SCHOD STONE	23	A ZNEB JAK SPRÁVNĚ VYBÍRAT A NAKUPOVAT	62
PLOTY A ZDI	24	VZORNÍK BAREV A POVRCHŮ BEST	63
BEST MURO	24	VZORNÍK BAREV A POVRCHŮ	63
BEST LUNETA	24	KONTAKTY	65
BEST MAESTRA	25		
BEST ROKA	25		
BEST STONE	26		
BEST ZÁKRYTOVÁ DESKA	26		
BEST CIHLA	27		
BEST CIHLA TRADIČNÍ	27		
BEST KASKADA	27		
BEST LARGO	27		

DLAŽBY A ŽLABY

BEST BELEZA

skladba 3 kamenů
(namícháno na paletě)

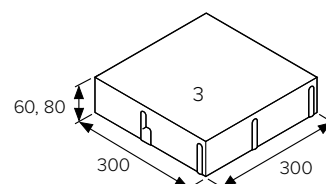
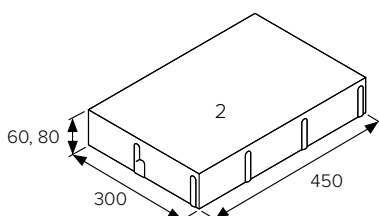
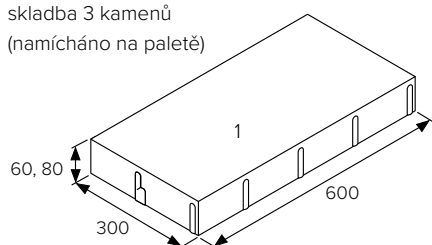

ceny v Kč/m ²	výška (mm)	povrch STANDARD				povrch SAMETOVÝ				povrch ANTICO	
		bez laku				UV		ULTRA UV		UV	
		přírodní		colormixy arabica, brilant, etna, sand, moka		colormixy arabica, brilant, etna, sand, moka		colormixy arabica, brilant, etna, sand, moka		colormixy arabica, brilant, etna, sand, moka	
		bez DPH	s DPH	bez DPH	s DPH	bez DPH	s DPH	bez DPH	s DPH	bez DPH	s DPH
BEST BELEZA	60	456,00	551,80	638,00	772,00	858,00	1 038,20	1 108,00	1 340,70	868,00	1 050,30
	80	524,00	634,10	696,00	842,20	913,00	1 104,80	1 163,00	1 407,30	923,00	1 116,90

BEST BELISIMA

skladba 3 kamenů
(namícháno na paletě)

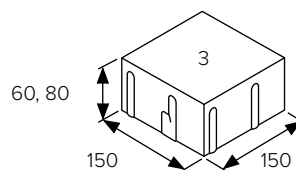
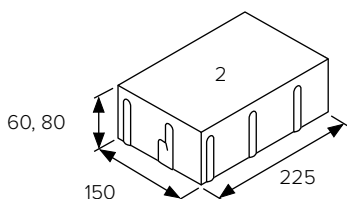
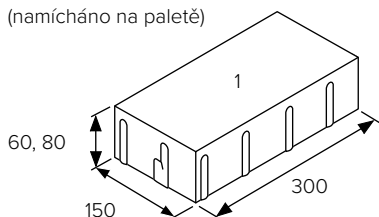

ceny v Kč/m ²	výška (mm)	povrch STANDARD				povrch SAMETOVÝ				povrch ANTICO	
		bez laku				UV		ULTRA UV		UV	
		přírodní		colormixy arabica, brilant, etna, sand, moka		colormixy arabica, brilant, etna, sand, moka		colormixy arabica, brilant, etna, sand, moka		colormixy arabica, brilant, etna, sand, moka	
		bez DPH	s DPH	bez DPH	s DPH	bez DPH	s DPH	bez DPH	s DPH	bez DPH	s DPH
BEST BELISIMA	60	456,00	551,80	638,00	772,00	858,00	1 038,20	1 108,00	1 340,70	868,00	1 050,30
	80	524,00	634,10	696,00	842,20	913,00	1 104,80	1 163,00	1 407,30	923,00	1 116,90

ceny v Kč/m ²	výška (mm)	povrch DRENO			
		bez laku			
		přírodní		antracitová	
		bez DPH	s DPH	bez DPH	s DPH
BEST BELISIMA	60	-	-	-	-
	80	842,00	1 018,90	953,00	1 153,20

BEST BRILA

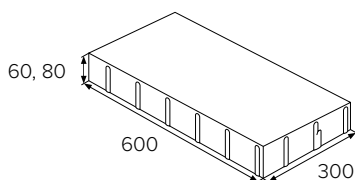

ceny v Kč/m ²	výška (mm)	povrch STANDARD				povrch SAMETOVÝ				povrch ANTICO	
		bez laku				UV		ULTRA UV		UV	
		přírodní		colormixy arabica, brilant, etna, sand		colormixy arabica, brilant, etna, sand		colormixy arabica, brilant, etna, sand		colormixy arabica, brilant, etna, sand	
		bez DPH	s DPH	bez DPH	s DPH	bez DPH	s DPH	bez DPH	s DPH	bez DPH	s DPH
BEST BRILA	60	456,00	551,80	638,00	772,00	858,00	1 038,20	1 108,00	1 340,70	868,00	1 050,30
	80	524,00	634,10	696,00	842,20	913,00	1 104,80	1 163,00	1 407,30	923,00	1 116,90

BEST PLATFORMA

BEST PLATFORMA I

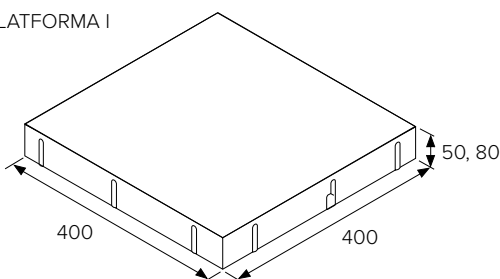

BEST PLATFORMA II

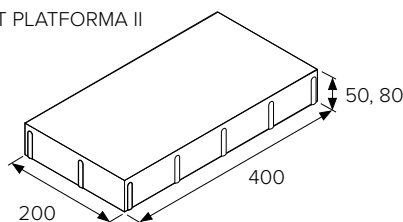

ceny v Kč/m ²	výška (mm)	povrch STANDARD							
		bez laku							
		přírodní		antracitová		colormix arabica		colormix brilant	
		bez DPH	s DPH	bez DPH	s DPH	bez DPH	s DPH	bez DPH	s DPH
BEST PLATFORMA I	50	456,00	551,80	537,00	649,80	570,00	689,70	570,00	689,70
BEST PLATFORMA II	50	456,00	551,80	537,00	649,80	570,00	689,70	570,00	689,70
BEST PLATFORMA I	80	524,00	634,10	608,00	735,70	648,00	784,10	648,00	784,10
BEST PLATFORMA II	80	524,00	634,10	608,00	735,70	648,00	784,10	648,00	784,10

ceny v Kč/m ²	výška (mm)	povrch SAMETOVÝ				povrch TRYSKANÝ	
		UV					
		colormix arabica		colormix brilant		TRAIN	
		bez DPH	s DPH	bez DPH	s DPH	bez DPH	s DPH
BEST PLATFORMA I	50	790,00	955,90	790,00	955,90	1 097,00	1 327,40
BEST PLATFORMA II	50	790,00	955,90	790,00	955,90	1 097,00	1 327,40
BEST PLATFORMA I	80	865,00	1 046,70	865,00	1 046,70	1 287,00	1 557,30
BEST PLATFORMA II	80	865,00	1 046,70	865,00	1 046,70	1 287,00	1 557,30

BEST TRIVIO

skladba 3 kamenů
(namíchano na paletě)

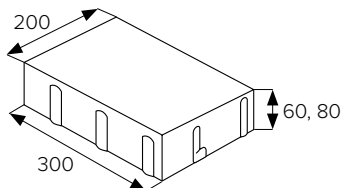
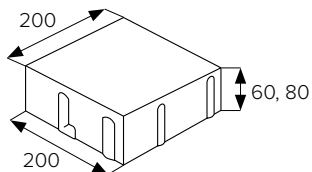
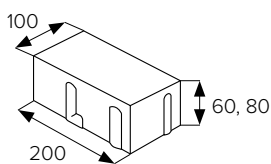

ceny v Kč/m ²	výška (mm)	povrch STANDARD				povrch SAMETOVÝ	
		bez laku				UV	
		přírodní		colormixy etna, arabica, brilant, sand		colormixy etna, arabica, brilant, sand	
		bez DPH	s DPH	bez DPH	s DPH	bez DPH	s DPH
BEST TRIVIO	60	434,00	525,20	517,00	625,60	742,00	897,90
	80	517,00	625,60	594,00	718,80	816,00	987,40

BEST ALTEA

skladba 3 kamenů
(namícháno na paletě)

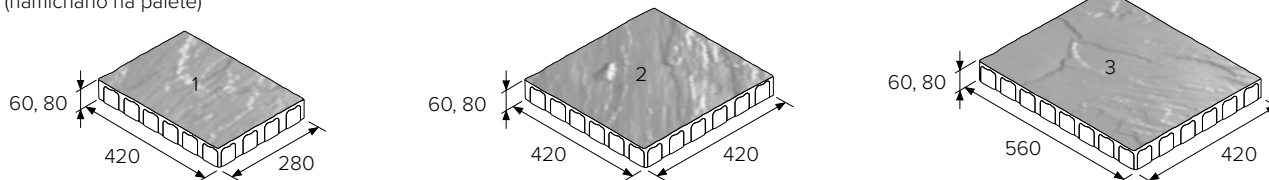

ceny v Kč/m ²	výška (mm)	povrch STANDARD				povrch SAMETOVÝ				povrch ANTICO			
		bez laku				UV				UV			
		přírodní		colormixy arabica, brilant, sand		přírodní		colormixy arabica, brilant, sand		přírodní		colormixy arabica, brilant, sand	
		bez DPH	s DPH	bez DPH	s DPH	bez DPH	s DPH	bez DPH	s DPH	bez DPH	s DPH	bez DPH	s DPH
BEST ALTEA	60	461,00	557,90	638,00	772,00	689,00	833,70	858,00	1038,20	699,00	845,80	868,00	1050,30
	80	558,00	675,20	701,00	848,30	781,00	945,10	908,00	1098,70	791,00	957,20	918,00	1110,80

BEST BOHEMA

skladba 3 kamenů
(namícháno na paletě)

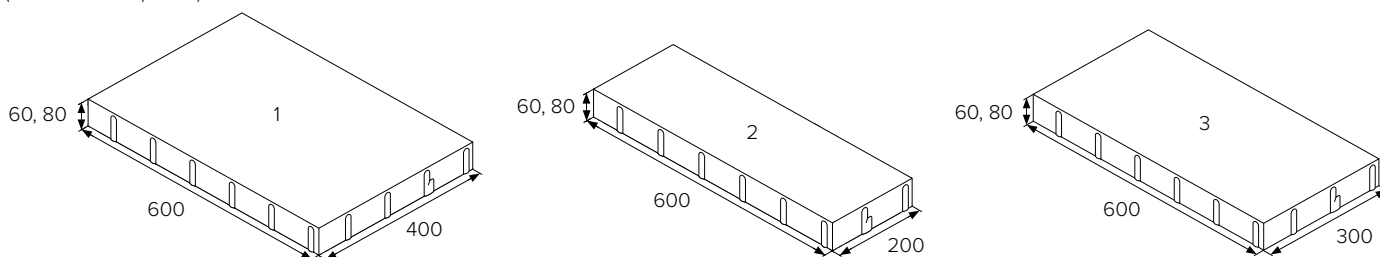

ceny v Kč/m ²	výška (mm)	povrch STANDARD		povrch SAMETOVÝ	
		bez laku		UV	
		colormixy arabica, brilant, etna, sand, moka		colormixy arabica, brilant, etna, sand, moka	
		bez DPH	s DPH	bez DPH	s DPH
BEST BOHEMA	60	679,00	821,60	897,00	1085,40
	80	741,00	896,70	956,00	1156,80

BEST OLYMPIA

skladba 5 kamenů
(namícháno na paletě)

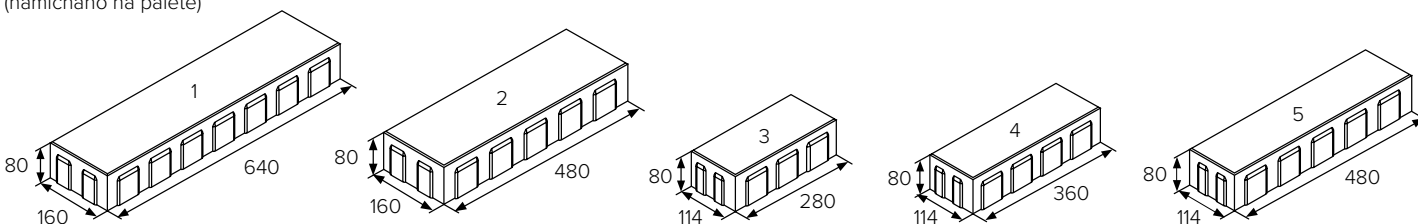

ceny v Kč/m ²	výška (mm)	povrch STANDARD			
		přírodní		colormixy arabica, brilant, sand	
		bez DPH	s DPH	bez DPH	s DPH
BEST OLYMPIA	80	580,00	701,80	741,00	896,70

BEST GIGANTICKÁ

*ukázka vybraných rozměrů

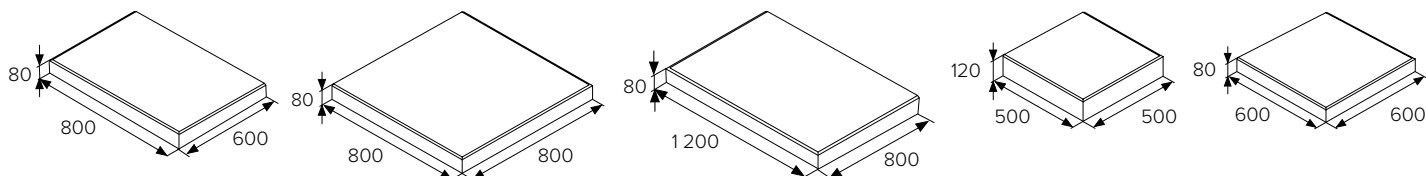

ceny v Kč/ks	skladebné rozměry (mm)			povrch STANDARD		povrch METROPOL	
	šířka	délka	výška	colormixy arabica, brilant		přírodní, antracitová, bílá	
				bez DPH	s DPH	bez DPH	s DPH
BEST GIGANTICKÁ	600	600	80	348,00	421,10	467,00	565,10
	600	800	80	475,00	574,80	633,00	766,00
	800	800	80	630,00	762,30	851,00	1 029,80
	800	1200	80	943,00	1141,10	1 267,00	1 533,10
	300	600	120	-	-	282,00	341,30
	500	500	120	-	-	371,00	449,00
	500	1 000	120	-	-	726,00	878,50
	1 000	1 000	120	-	-	1 425,00	1 724,30
	800	800	160	-	-	1 115,00	1 349,20
	1 000	1 000	160	-	-	1 830,00	2 214,30

BEST ATRIO

ceny v Kč/m ²	výška (mm)	povrch STANDARD	
		colormixy arabica, brilant, etna, sand	
		bez DPH	s DPH
BEST ATRIO	60	679,00	821,60

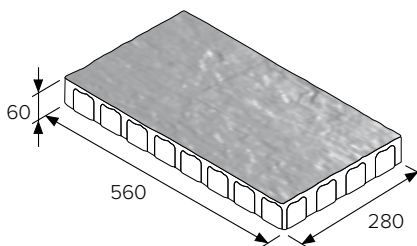

BEST ALTEZO

ceny v Kč/m ²	výška (mm)	povrch STANDARD			
		přírodní		colormixy arabica, brilant, sand	
		bez DPH	s DPH	bez DPH	s DPH
BEST ALTEZO	60	484,00	585,70	679,00	821,60

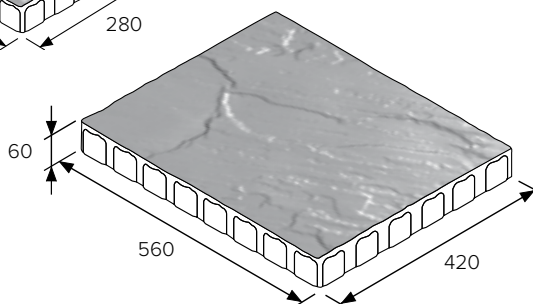

BEST ESMERO

ceny v Kč/m ²	výška (mm)	povrch METROPOL	
		přírodní, bílá, antracitová	
		bez DPH	s DPH
BEST ESMERO	60	940,00	1137,40

skladba 104 kamenů
(namícháno na paletě)

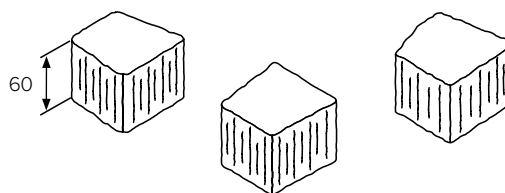

BEST MENTO

skladba 6 kamenů
(namícháno na paletě)

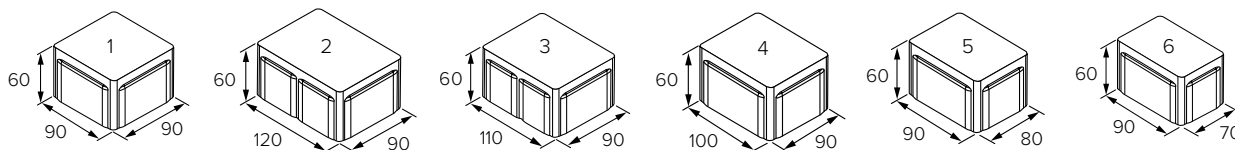

ceny v Kč/m ²	výška (mm)	povrch METROPOL	
		přírodní, antracitová, bílá	
		bez DPH	s DPH
BEST MENTO	60	938,00	1135,00

BEST SOLITERA

ceny v Kč/m ²	výška (mm)	povrch STANDARD	
		colormixy arabica, etna, brilant, sand	
		bez DPH	s DPH
BEST SOLITERA	80	710,00	859,10

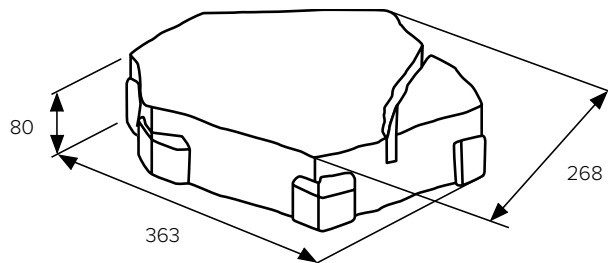

BEST LEGENDA

BEST LEGENDA I

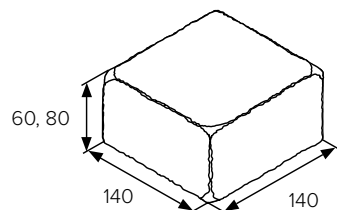

BEST LEGENDA II

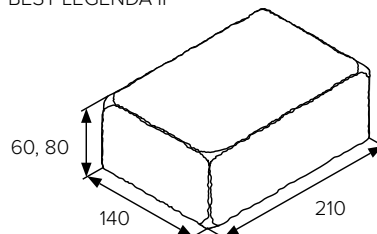

ceny v Kč/m ²	výška (mm)	povrch STANDARD ostařený									
		přírodní		karamelová		colormix podzim		colormix sahara		colormix brilant	
		bez DPH	s DPH	bez DPH	s DPH	bez DPH	s DPH	bez DPH	s DPH	bez DPH	s DPH
BEST LEGENDA I	60	624,00	755,10	784,00	948,70	849,00	1 027,30	849,00	1 027,30	849,00	1 027,30
BEST LEGENDA II	60	624,00	755,10	784,00	948,70	849,00	1 027,30	849,00	1 027,30	849,00	1 027,30
BEST LEGENDA I	80	715,00	865,20	875,00	1 058,80	940,00	1 137,40	940,00	1 137,40	940,00	1 137,40
BEST LEGENDA II	80	715,00	865,20	875,00	1 058,80	940,00	1 137,40	940,00	1 137,40	940,00	1 137,40

BEST CHODNÍKOVÁ

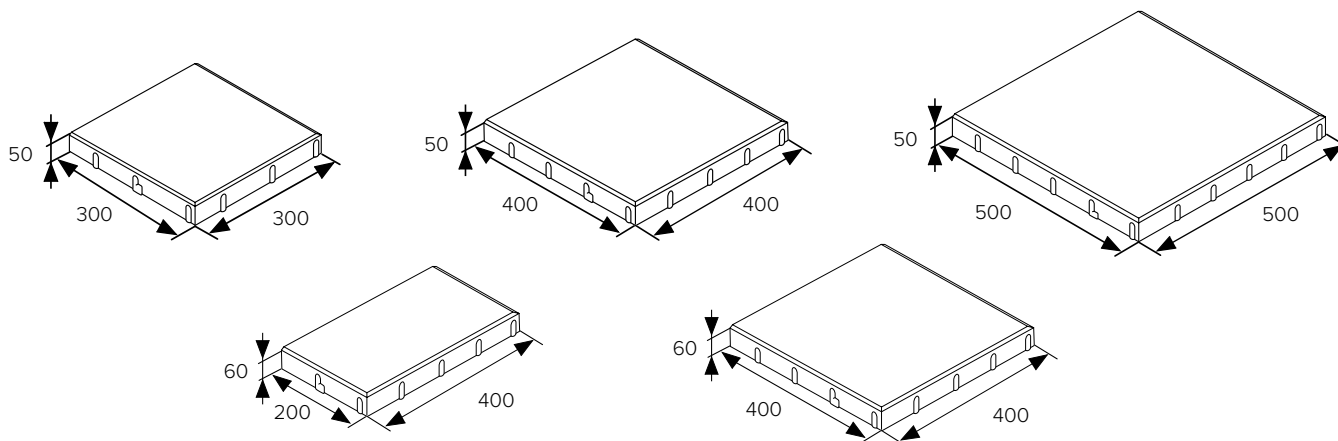

ceny v Kč/m ²		výška (mm)	povrch STANDARD			
			přírodní		colormixy etna, arabica, brilant, sand	
			bez DPH	s DPH	bez DPH	s DPH
BEST CHODNÍKOVÁ	300×300	50	466,00	563,90	597,00	722,40
	400×400	50	466,00	563,90	597,00	722,40
	500×500	50	466,00	563,90	597,00	722,40
	400×200	60	494,00	597,80	628,00	759,90
	400×400	60	494,00	597,80	628,00	759,90

BEST KORZO

skladba 4 kamenů
(namícháno na paletě)

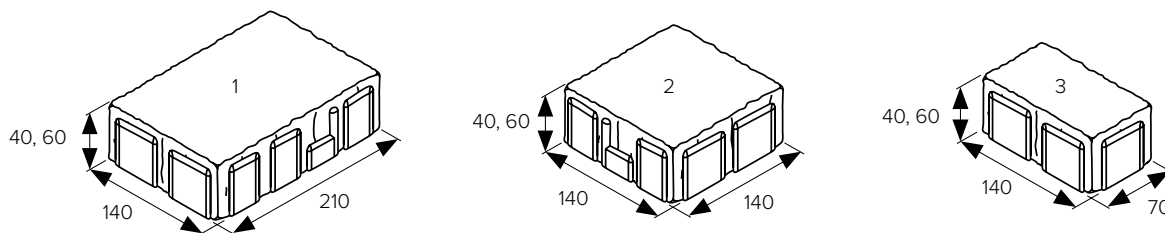

ceny v Kč/m ²	výška (mm)	povrch STANDARD					
		přírodní		colormix podzim		colormixy sahara, arabica, brilant	
		bez DPH	s DPH	bez DPH	s DPH	bez DPH	s DPH
BEST KORZO	40	389,00	470,70	481,00	582,10	481,00	582,10
	60	434,00	525,20	517,00	625,60	517,00	625,60

BEST ARCHIA

skladba 4 kamenů
(namícháno na paletě)

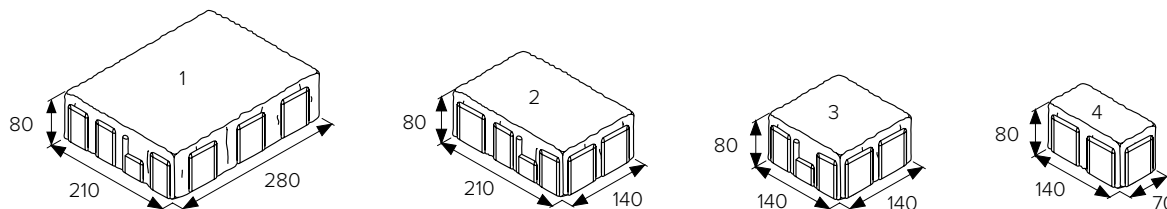

ceny v Kč/m ²	výška (mm)	povrch STANDARD						povrch DRENO			
		přírodní		karamelová		colormix podzim		colormixy sahara, arabica, brilant		přírodní	
		bez DPH	s DPH	bez DPH	s DPH	bez DPH	s DPH	bez DPH	s DPH	bez DPH	s DPH
BEST ARCHIA	80	531,00	642,60	572,00	692,20	594,00	718,80	594,00	718,80	842,00	1 019

BEST KLASIKO

BEST KLASIKO

BEST KLASIKO rovné

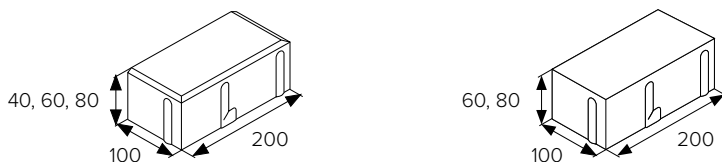

ceny v Kč/m ²	výška (mm)	povrch STANDARD													
		přírodní		červená		karamelová, pískovcová, antracitová		žlutá		colormix podzim		colormix sahara		colormix arabica	
		bez DPH	s DPH	bez DPH	s DPH	bez DPH	s DPH	bez DPH	s DPH	bez DPH	s DPH	bez DPH	s DPH	bez DPH	s DPH
BEST KLASIKO	40	340,00	411,40	-	-	-	-	-	-	448,00	542,10	-	-	-	-
BEST KLASIKO	60	386,00	467,10	483,00	584,50	483,00	584,50	483,00	584,50	505,00	611,10	505,00	611,10	505,00	611,10
BEST KLASIKO rovné	60	426,00	515,50	534,00	646,20	-	-	-	-	-	-	-	-	-	-
BEST KLASIKO	80	479,00	579,60	562,00	680,10	562,00	680,10	562,00	680,10	585,00	707,90	585,00	707,90	585,00	707,90
BEST KLASIKO rovné	80	481,00	582,10	576,00	697,00	-	-	-	-	-	-	-	-	-	-

ceny v Kč/m ²	výška (mm)	povrch DRENO			
		přírodní		červená, antracitová	
		bez DPH	s DPH	bez DPH	s DPH
BEST KLASIKO	40	-	-	-	-
BEST KLASIKO	60	-	-	-	-
BEST KLASIKO rovné	60	-	-	-	-
BEST KLASIKO	80	755,00	913,60	841,00	1 017,70
BEST KLASIKO rovné	80	-	-	-	-

BEST KARO

BEST KARO

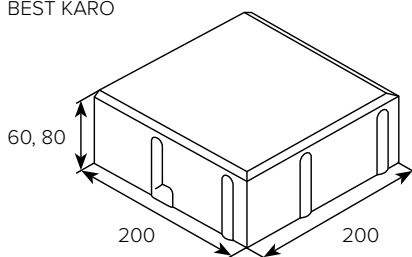

BEST KARO rovné

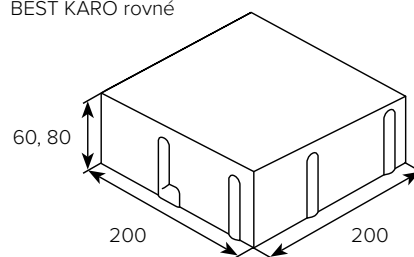

ceny v Kč/m ²	výška (mm)	povrch STANDARD											
		přírodní		červená, antracitová		pískovcová, karamelová		bílá		colormix podzim		colormix arabica	
		bez DPH	s DPH	bez DPH	s DPH	bez DPH	s DPH	bez DPH	s DPH	bez DPH	s DPH	bez DPH	s DPH
BEST KARO	60	434,00	525,20	515,00	623,20	515,00	623,20	548,00	663,10	548,00	663,10	548,00	663,10
BEST KARO rovné	60	464,00	561,50	571,00	691,00	-	-	-	-	-	-	-	-
BEST KARO	80	487,00	589,30	571,00	691,00	571,00	691,00	611,00	739,40	611,00	739,40	611,00	739,40
BEST KARO rovné	80	518,00	626,80	623,00	753,90	-	-	-	-	-	-	-	-

	výška (mm)	povrch STANDARD		povrch METROPOL		povrch DRENO			
		colormix sahara		přírodní, antracitová		přírodní		červená, antracitová	
		bez DPH	s DPH	bez DPH	s DPH	bez DPH	s DPH	bez DPH	s DPH
BEST KARO	60	548,00	663,10	738,00	893,00	-	-	-	-
BEST KARO rovné	60	-	-	-	-	-	-	-	-
BEST KARO	80	611,00	739,40	898,00	1 086,60	761,00	920,90	851,00	1 029,80
BEST KARO rovné	80	-	-	-	-	-	-	-	-

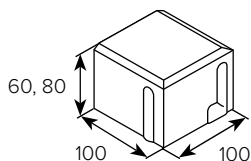
BEST MOZAIK

ceny v Kč/m ²	výška (mm)	povrch STANDARD							
		přírodní		karamelová, červená, pískovcová, antracitová		bílá		colormix podzim	
		bez DPH	s DPH	bez DPH	s DPH	bez DPH	s DPH	bez DPH	s DPH
BEST MOZAIK	60	434,00	525,20	515,00	623,20	548,00	663,10	548,00	663,10
	80	487,00	589,30	571,00	691,00	611,00	739,40	611,00	739,40

BEST URIKO

BEST URIKO I

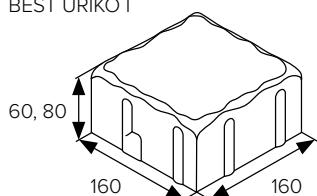

BEST URIKO II

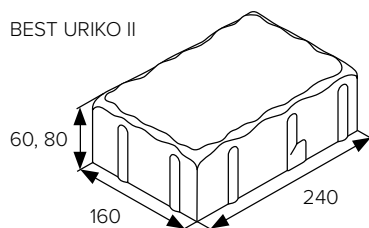

BEST URIKO III

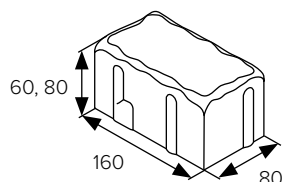

	výška (mm)	povrch STANDARD							
		přírodní		colormix podzim		colormix sahara		colormix brilant	
ceny v Kč/m ²		bez DPH	s DPH	bez DPH	s DPH	bez DPH	s DPH	bez DPH	s DPH
BEST URIKO I	60	446,00	539,70	570,00	689,70	570,00	689,70	570,00	689,70
BEST URIKO II	60	446,00	539,70	570,00	689,70	570,00	689,70	570,00	689,70
BEST URIKO III	60	446,00	539,70	570,00	689,70	570,00	689,70	570,00	689,70
BEST URIKO I	80	543,00	657,10	668,00	808,30	668,00	808,30	668,00	808,30
BEST URIKO II	80	543,00	657,10	668,00	808,30	668,00	808,30	668,00	808,30
BEST URIKO III	80	543,00	657,10	668,00	808,30	668,00	808,30	668,00	808,30

BEST TERASOVÁ RAVERTINO

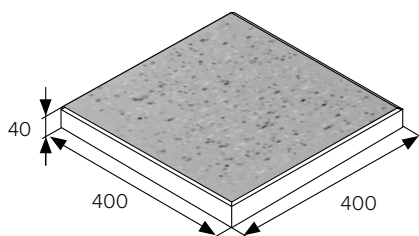

ceny v Kč/m ²	skladebné rozměry (mm)			povrch RELIÉFNÍ		
	šířka	délka	výška	bilá, tryskaná antracitová, tryskaná vanilková	bez DPH	s DPH
BEST TERASOVÁ RAVERTINO	400	400	40		796,00	963,20

BEST TERASOVÁ RIGOLO

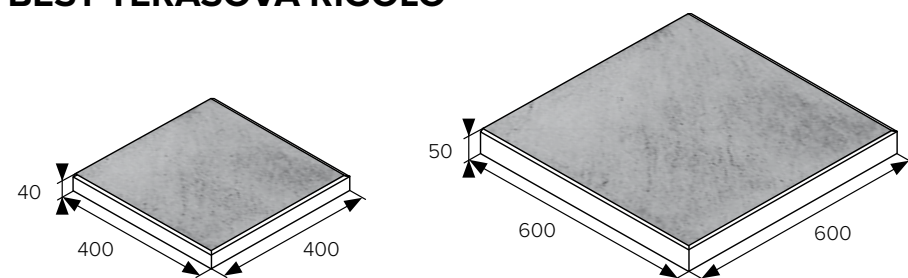

ceny v Kč/m ²	skladebné rozměry (mm)			povrch RELIÉFNÍ		
	šířka	délka	výška	přírodní, bílá, krémová	bez DPH	s DPH
BEST TERASOVÁ RIGOLO	400	400	40		796,00	963,20
	600	600	50		895,00	1 083,00

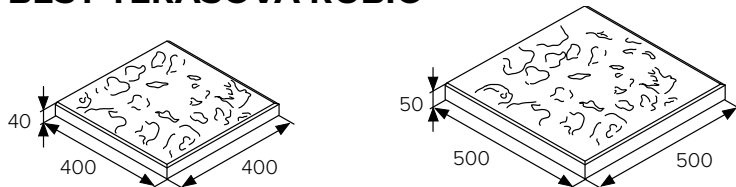
BEST TERASOVÁ RUBIO

ceny v Kč/m ²	skladebné rozměry (mm)			povrch RELIÉFNÍ	
	šířka	délka	výška	tryskaná bílá, tryskaná žlutá, tryskaná karamelová	
				bez DPH	s DPH
BEST TERASOVÁ RUBIO	400	400	40	796,00	963,20
	500	500	50	895,00	1 083,00

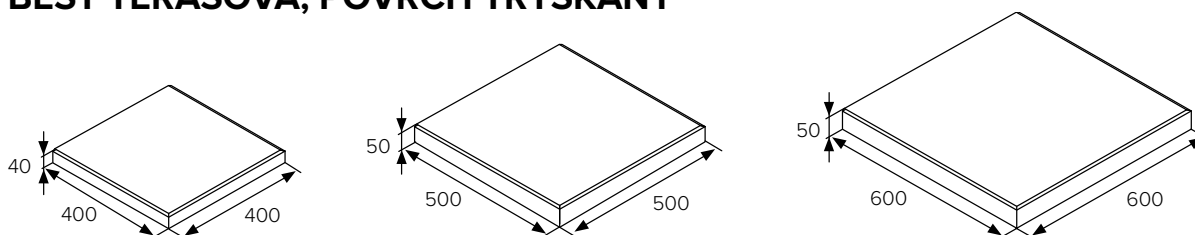
BEST TERASOVÁ, POVRCH TRYSKANÝ

ceny v Kč/m ²	skladebné rozměry (mm)			povrch TRYSKANÝ			
	šířka	délka	výška	TABELO, TAMORO, TAGOLO		TOKARO, TOKANTO, TABARO	
				bez DPH	s DPH	bez DPH	s DPH
BEST TERASOVÁ	400	400	40	796,00	963,20	796,00	963,20
	500	500	50	895,00	1 083,00	895,00	1 083,00
	600	600	50	895,00	1 083,00	895,00	1 083,00

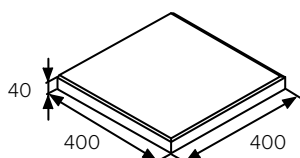
BEST TERASOVÁ, POVRCH STANDARD

ceny v Kč/m ²	skladebné rozměry (mm)			povrch STANDARD	
	šířka	délka	výška	přírodní	
				bez DPH	s DPH
BEST TERASOVÁ	400	400	40	500,00	605,00

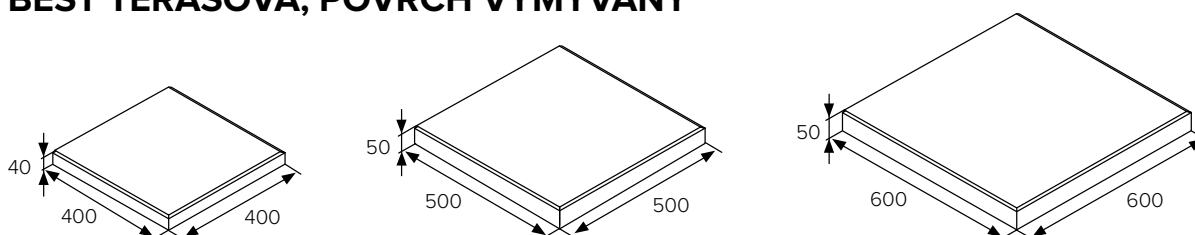
BEST TERASOVÁ, POVRCH VYMÝVANÝ

ceny v Kč/m ²	skladebné rozměry (mm)			povrch VYMÝVANÝ			
	šířka	délka	výška	VERDO, VANTO, VEGARO, VELINO		VERETO	
				bez DPH	s DPH	bez DPH	s DPH
BEST TERASOVÁ	400	400	40	796,00	963,20	502,00	607,50
	500	500	50	895,00	1 083,00	580,00	701,80
	600	600	50	895,00	1 083,00	-	-

TERČE PRO POKLÁDKU TERASOVÉ A GIGANTICKÉ DLAŽBY

PLASTOVÉ TERČE

základní podložka
s kloubky

roznášecí terč



meziterč



kónický terč

vyrovnávací
destička

GUMOVÉ TERČE



základní podložka



vyrovnávací podložka

základní podložka
malá

VÝŠKOVĚ STAVITELNÉ PODLOŽKY NEW MAXI S PEVNOU HLAVOU



typ NM1



typ NM2



typ NM3



typ NM4



typ NM5

vyrovnávací
podložkaregulační
klíč

cený v Kč/ks	materiál	bez DPH	s DPH	výška (mm)	rozměry (mm)	poznámka (na tyto prvky se nevztahují slevy)
plastové terče						
základní podložka	plast	22,00	26,70	15	ø 147	lze doplnit 4 plastovými kloubky o průměru 42 mm 3mm nálesek pro vymezení spáry
roznášecí terč	plast	18,00	21,80	3	ø 147	rovný terč k ochraně izolace (kombinuje se se základní podložkou)
meziterč	plast	18,00	21,80	6	ø 147	rovný, k vyrovnání výrazných rozdílů dlážděné plochy
kónický terč	plast	18,00	21,80	3/11	ø 147	k vyrovnání sklonu dlážděné plochy
kloubek podložky	plast	5,00	6,10	-	ø 42	vyvažovací prvky v případě nerovnosti podkladu, eliminují klapání dlažby
vyrovnávací destička	plast	5,00	6,10	2	52x52	kloubky a destičky nelze vzájemně kombinovat
gumové terče						
základní podložka	pryž	36,00	43,60	10	ø 148	ø středu 30 mm; 6mm nálesek k vymezení spáry
vyrovnávací podložka	pryž	28,00	33,90	3	ø 148	ø středu 30 mm; maximální výška použití vyrovnávacích položek = 18 mm
vyrovnávací podložka	pryž	32,00	38,80	5	ø 148	
výškově stavitelné podložky NEW MAXI s pevnou hlavou						
typ NM1	plast	103,00	124,70	25–40	ø 203	
typ NM2	plast	113,00	136,80	40–70	ø 203	
typ NM3	plast	128,00	154,90	60–100	ø 203	
typ NM4	plast	155,00	187,60	90–160	ø 203	
typ NM5	plast	218,00	263,80	150–270	ø 203	
vyrovnávací podložka	pryž	16,00	19,40	2	ø 110	protihlukové a protiskluzové vyrovnávací podložky
vyrovnávací podložka	pryž	17,00	20,60	3	ø 110	
regulační klíč	kov	1 548,00	1 873,10	-	-	speciální klíč k regulaci výšky
distanční mezerníky						
distanční mezerníky 3 mm	plast	6,00	7,30	47x19x3		mezerníky vymežující spáry o šířce 3 mm
distanční mezerníky 5 mm	plast	6,00	7,30	47x19x5		mezerníky vymežující spáry o šířce 5 mm
distanční mezerníky 7 mm	plast	6,00	7,30	47x19x7		mezerníky vymežující spáry o šířce 7 mm

BEST AKVALINES

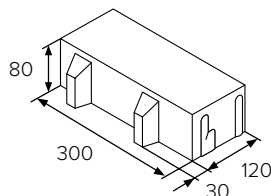

cený v Kč/m ²	výška (mm)	povrch STANDARD			
		přírodní		colormixy arabica, brilant, etna	
		bez DPH	s DPH	bez DPH	s DPH
BEST AKVALINES	80	629,00	761,10	875,00	1 058,80

BEST AKVABELIS

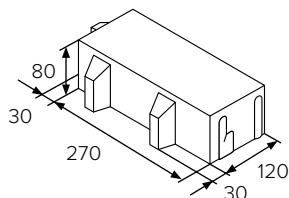

ceny v Kč/m ²	výška (mm)	povrch STANDARD			
		přírodní		colormixy arabica, brilant, etna	
		bez DPH	s DPH	bez DPH	s DPH
BEST AKVABELIS	80	629,00	761,10	875,00	1 058,80

BEST AKVABRILA

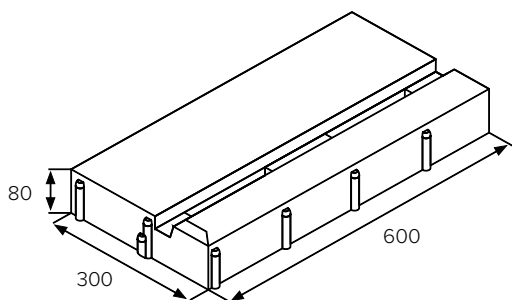

ceny v Kč/m ²	výška (mm)	povrch STANDARD			
		přírodní		colormixy arabica, brilant, etna	
		bez DPH	s DPH	bez DPH	s DPH
BEST AKVABRILA	80	629,00	761,10	875,00	1 058,80

BEST AKVAGRAS

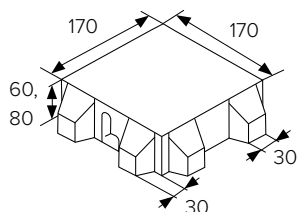

ceny v Kč/m ²	výška (mm)	povrch STANDARD					
		přírodní		červená, karamelová, antracitová		colormixy arabica, brilant, etna, sand	
		bez DPH	s DPH	bez DPH	s DPH	bez DPH	s DPH
BEST AKVAGRAS	60	473,00	572,40	-	-	736,00	890,60
	80	581,00	703,10	665,00	804,70	837,00	1 012,80

BEST KROSO

ceny v Kč/m ²	výška (mm)	povrch STANDARD			
		přírodní		červená, karamelová	
		bez DPH	s DPH	bez DPH	s DPH
BEST KROSO	80	581,00	703,10	665,00	804,70

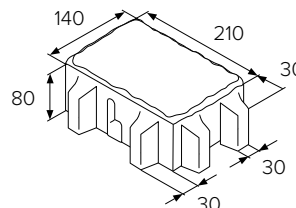

BEST VALEA

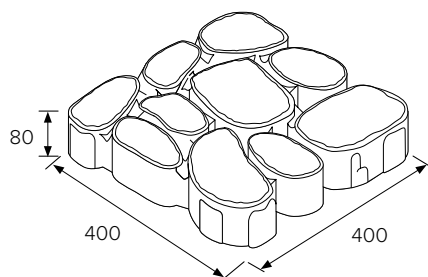

ceny v Kč/ks	výška (mm)	povrch STANDARD					
		přírodní		karamelová		colormix brilant	
		bez DPH	s DPH	bez DPH	s DPH	bez DPH	s DPH
BEST VALEA	80	179,00	216,60	196,00	237,20	214,00	259,00

BEST VEGA

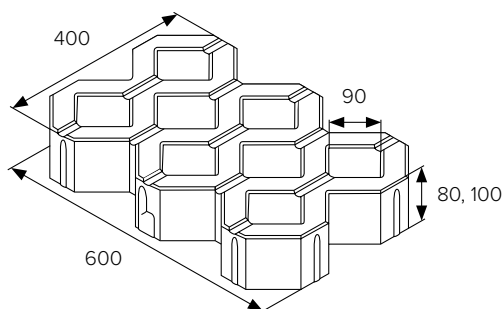

ceny v Kč/ks	výška (mm)	povrch STANDARD			
		přírodní		karamelová	
		bez DPH	s DPH	bez DPH	s DPH
BEST VEGA	80	105,00	127,10	-	-
	100	151,00	182,80	202,00	244,50

BEST BASE

BEST BASE

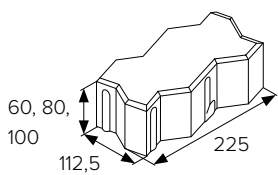

BEST BASE kraj

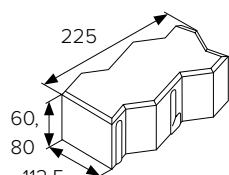

BEST BASE půlka

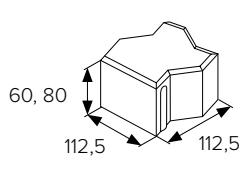

BEST BASE rovná

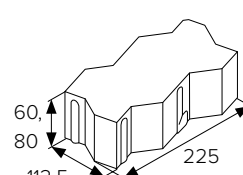

ceny v Kč/m ²	výška (mm)	povrch STANDARD							
		přírodní				červená			
		bez DPH	s DPH	bez DPH	s DPH	bez DPH	s DPH	bez DPH	s DPH
BEST BASE	60	394,00	476,80	501,00	606,30	-	-	-	-
BEST BASE půlka, kraj	60	490,00	592,90	585,00	707,90	-	-	-	-
BEST BASE rovná	60	462,00	559,10	565,00	683,70	-	-	-	-
BEST BASE	80	484,00	585,70	605,00	732,10	763,00	923,30	884,00	1 069,70
BEST BASE skladba	80	484,00	585,70	605,00	732,10	-	-	-	-
BEST BASE půlka, kraj	80	583,00	705,50	684,00	827,70	-	-	-	-
BEST BASE rovná	80	551,00	666,80	649,00	785,30	-	-	-	-
BEST BASE	100	610,00	738,10	687,00	831,30	889,00	1 075,70	966,00	1 168,90

BEST BEATON

BEST BEATON

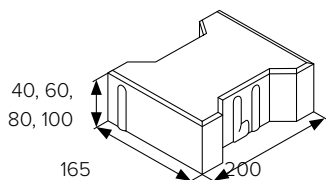

BEST BEATON kraj

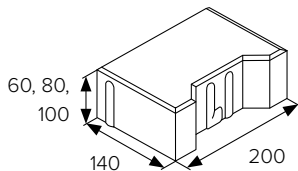

BEST BEATON půlka

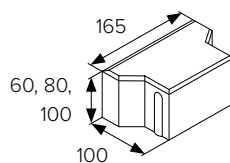

BEST BEATON rovný

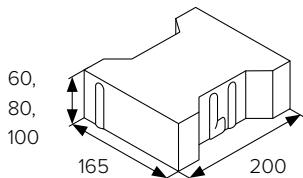

BEST BEATON rovný kraj

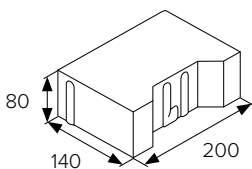

BEST BEATON rovný půlka

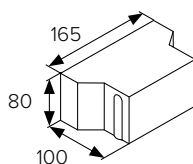

ceny v Kč/m ²	výška (mm)	povrch STANDARD				povrch DRENO			
		přírodní		červená, antracitová		přírodní		červená, antracitová	
		bez DPH	s DPH	bez DPH	s DPH	bez DPH	s DPH	bez DPH	s DPH
BEST BEATON	40	340,00	411,40	-	-	-	-	-	-
BEST BEATON	60	386,00	467,10	483,00	584,50	-	-	-	-
BEST BEATON skladba	60	386,00	467,10	483,00	584,50	-	-	-	-
BEST BEATON kraj	60	466,00	563,90	551,00	666,80	-	-	-	-
BEST BEATON půlka	60	466,00	563,90	551,00	666,80	-	-	-	-
BEST BEATON rovný	60	426,00	515,50	534,00	646,20	-	-	-	-
BEST BEATON	80	479,00	579,60	562,00	680,10	755,00	913,60	841,00	1 017,70
BEST BEATON skladba	80	479,00	579,60	562,00	680,10	755,00	913,60	841,00	1 017,70
BEST BEATON kraj	80	565,00	683,70	647,00	782,90	-	-	-	-
BEST BEATON půlka	80	565,00	683,70	647,00	782,90	-	-	-	-
BEST BEATON rovný	80	505,00	611,10	605,00	732,10	-	-	-	-
BEST BEATON rovný skladba	80	505,00	611,10	605,00	732,10	-	-	-	-
BEST BEATON rovný kraj	80	624,00	755,10	706,00	854,30	-	-	-	-
BEST BEATON rovný půlka	80	624,00	755,10	706,00	854,30	-	-	-	-
BEST BEATON	100	561,00	678,90	654,00	791,40	835,00	1 010,40	935,00	1 131,40
BEST BEATON skladba	100	561,00	678,90	654,00	791,40	835,00	1 010,40	935,00	1 131,40
BEST BEATON kraj	100	659,00	797,40	747,00	903,90	-	-	-	-
BEST BEATON půlka	100	659,00	797,40	747,00	903,90	-	-	-	-
BEST BEATON rovný	100	617,00	746,60	709,00	857,90	-	-	-	-

BEST KLASIKO PRO NEVIDOMÉ

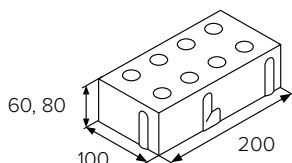
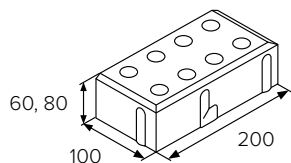

ceny v Kč/m ²	výška (mm)	povrch STANDARD							
		přírodní		červená		antracitová		bílá	
		bez DPH	s DPH	bez DPH	s DPH	bez DPH	s DPH	bez DPH	s DPH
BEST KLASIKO pro nevidomé	60	642,00	776,90	731,00	884,60	731,00	884,60	731,00	884,60
	80	722,00	873,70	811,00	981,40	811,00	981,40	811,00	981,40
BEST KLASIKO pro nevidomé rovné	60	642,00	776,90	731,00	884,60	731,00	884,60	731,00	884,60
	80	722,00	873,70	811,00	981,40	811,00	981,40	811,00	981,40

BEST BEATON PRO NEVIDOMÉ

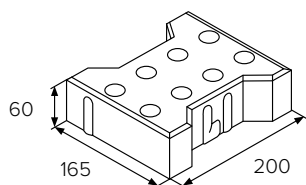

ceny v Kč/m ²	výška (mm)	povrch STANDARD			
		přírodní		červená	
		bez DPH	s DPH	bez DPH	s DPH
BEST BEATON pro nevidomé	60	642,00	776,90	731,00	884,60

BEST VODICÍ LINIE

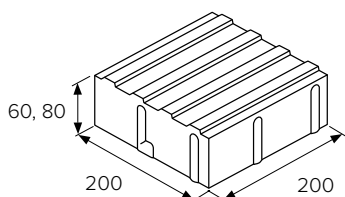

ceny v Kč/m ²	výška (mm)	povrch STANDARD					
		přírodní		červená		bílá	
		bez DPH	s DPH	bez DPH	s DPH	bez DPH	s DPH
BEST VODICÍ LINIE	60	675,00	816,80	769,00	930,50	769,00	930,50
	80	747,00	903,90	849,00	1 027,30	849,00	1 027,30

BEST ŽLAB A BEST PŘÍLOŽNÁ DESKA

BEST ŽLAB I

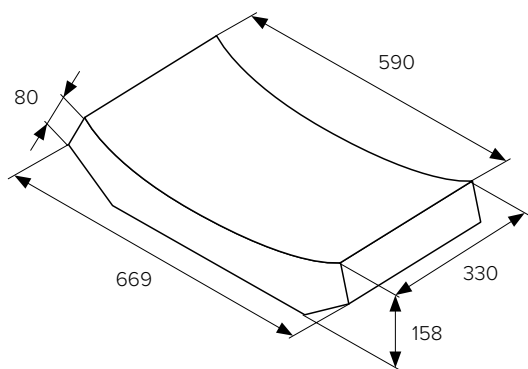

BEST ŽLAB II

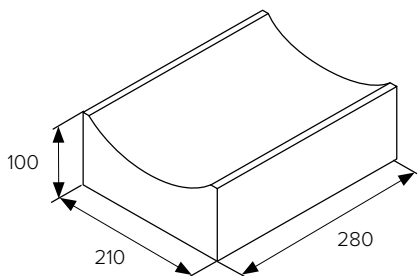

BEST PŘÍLOŽNÁ DESKA

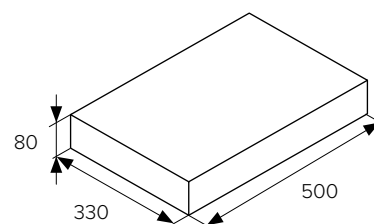

ceny v Kč/ks	výška (mm)	povrch STANDARD	
		přírodní	
		bez DPH	s DPH
BEST ŽLAB I	80	119,00	144,00
BEST PŘÍLOŽNÁ DESKA	80	119,00	144,00
BEST ŽLAB II	70/100	78,00	94,40

doplňkový sortiment
(ceny v Kč/ks)

		bez DPH	s DPH
litinová mříž	70/100	5 430,00	6 570,30

litinová mříž k prvku BEST ŽLAB II, skládá se ze dvou částí (rámu a roštu s kotevním šroubem), osazuje se na rouru o průměru 200 mm

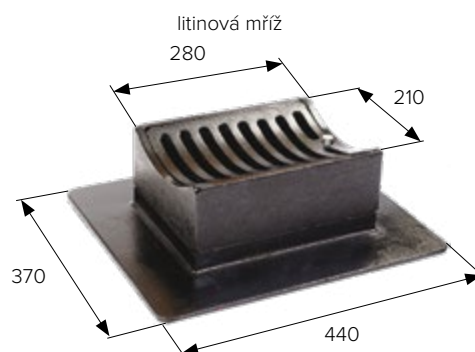

OBRUBNÍKY A LEMY

BEST LIMITA

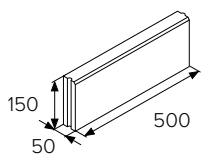

ceny v Kč/ks	výška (mm)	povrch STANDARD	
		přírodní	
		bez DPH	s DPH
BEST LIMITA	150	50,00	60,50

BEST PARKAN

BEST PARKAN I

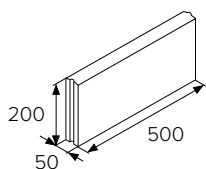

BEST PARKAN II

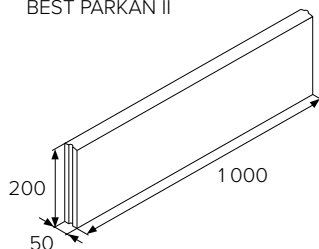

BEST PARKAN II rovný

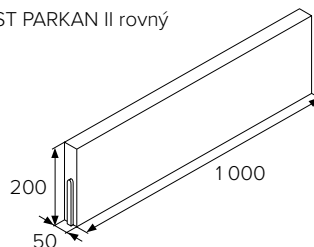

BEST PARKAN III

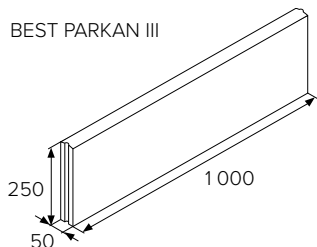

BEST PARKAN IV

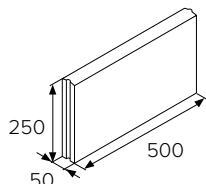

BEST PARKAN V

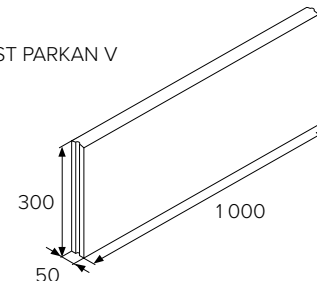

ceny v Kč/ks	výška	povrch STANDARD			
		přírodní		karamelová, červená, pískovcová, antracitová	
		bez DPH	s DPH	bez DPH	s DPH
BEST PARKAN I	200	55,00	66,60	79,00	95,60
BEST PARKAN II	200	83,00	100,50	133,00	161,00
BEST PARKAN II, rovný	200	83,00	100,50	133,00	161,00
BEST PARKAN III	250	104,00	125,90	172,00	208,20
BEST PARKAN IV	250	61,00	73,90	97,00	117,40
BEST PARKAN V	300	117,00	141,60	189,00	228,70

BEST LINEA

BEST LINEA I

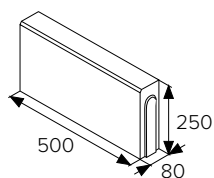

BEST LINEA II

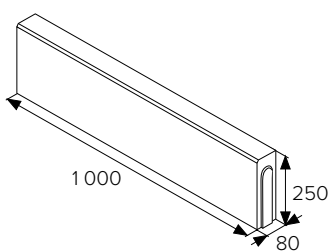

BEST LINEA III

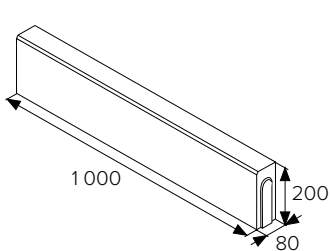

BEST LINEA R0,5 vnější

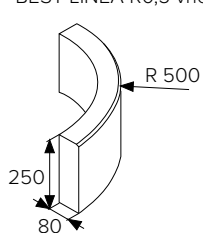

BEST LINEA R1 vnější

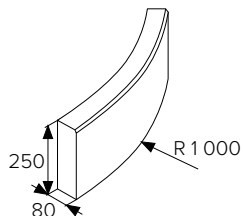

BEST LINEA rohová 90 vnější

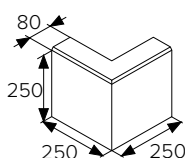

ceny v Kč/ks	výška (mm)	povrch STANDARD			
		přírodní		karamelová, antracitová, pískovcová	
		bez DPH	s DPH	bez DPH	s DPH
BEST LINEA I	250	108,00	130,70	143,00	173,10
BEST LINEA II	250	161,00	194,90	202,00	244,50
BEST LINEA III	200	155,00	187,60	-	-
BEST LINEA R0,5 vnější	250	404,00	488,90	513,00	620,80
BEST LINEA R1 vnější	250	404,00	488,90	513,00	620,80
BEST LINEA rohová 90 vnější	250	458,00	554,20	558,00	675,20

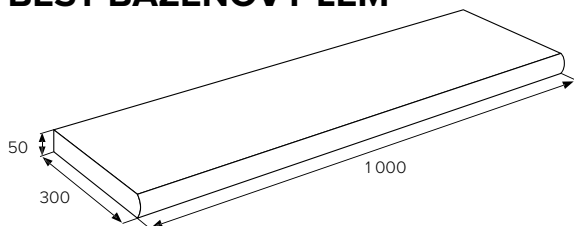
BEST BAZÉNOVÝ LEM

ceny v Kč/ks	výška (mm)	povrch STANDARD					
		přírodní		antracitová		colormixy arabica, brilant, sand	
		bez DPH	s DPH	bez DPH	s DPH	bez DPH	s DPH
BEST BAZÉNOVÝ LEM	50	177,00	214,20	260,00	314,60	301,00	364,30

BEST SINIA

BEST SINIA I

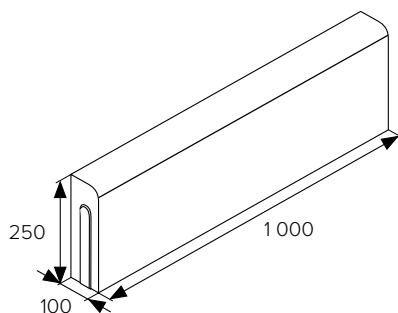

BEST SINIA II

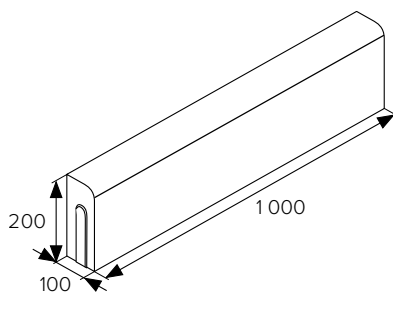

BEST SINIA III

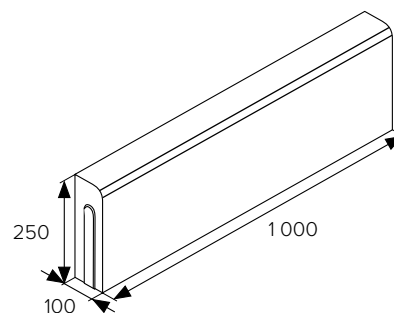

ceny v Kč/ks	výška (mm)	povrch STANDARD	
		přírodní	
		bez DPH	s DPH
BEST SINIA I	250	186,00	225,10
BEST SINIA II	200	159,00	192,40
BEST SINIA III	250	186,00	225,10

BEST MONO

BEST MONO I

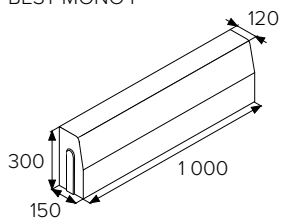

BEST MONO II

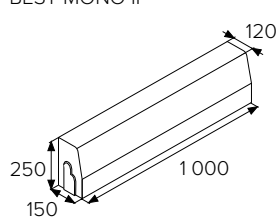

BEST MONO II půlka

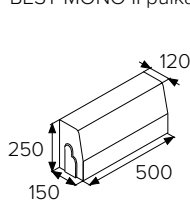

BEST MONO nájezdový

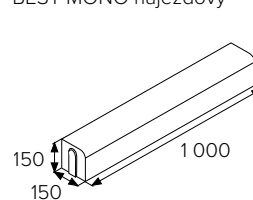

BEST MONO
přechodový pravý

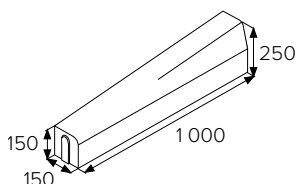

BEST MONO
přechodový levý

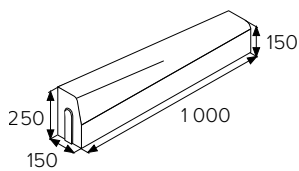

BEST MONO II
R0,5 vnější

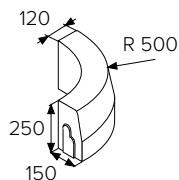

BEST MONO II R1 vnější

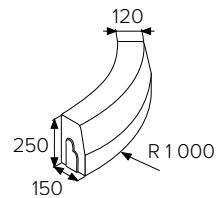

BEST MONO II
R2 vnější

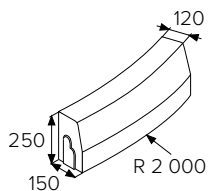

BEST MONO II
R0,5 vnitřní

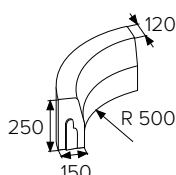

BEST MONO II
R1 vnitřní

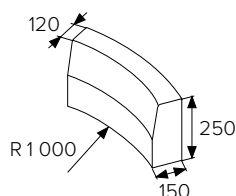

BEST MONO II
rohový 90 vnější

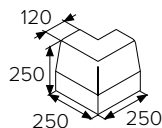

BEST MONO II
rohový 90 vnitřní

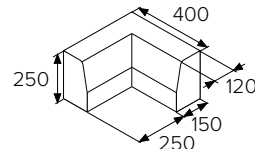

ceny v Kč/ks

výška (mm)

povrch STANDARD

přírodní

	výška (mm)	povrch STANDARD	
		bez DPH	s DPH
BEST MONO I	300	276,00	334,00
BEST MONO II	250	220,00	266,20
BEST MONO II půlka	250	152,00	184,00
BEST MONO přechodový levý	250/150	564,00	682,50
BEST MONO přechodový pravý	250/150	564,00	682,50
BEST MONO nájezdový	150	186,00	225,10
BEST MONO II R0,5 vnější	250	563,00	681,30
BEST MONO II R1 vnější	250	563,00	681,30
BEST MONO II R2 vnější	250	563,00	681,30
BEST MONO II R0,5 vnitřní	250	563,00	681,30
BEST MONO II R1 vnitřní	250	563,00	681,30
BEST MONO II rohový 90 vnější	250	563,00	681,30
BEST MONO II rohový 90 vnitřní	250	563,00	681,30

BEST KERBO

BEST KERBO

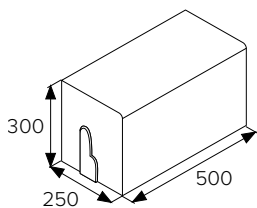

BEST KERBO R0,5 vnější

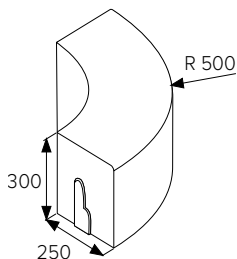

BEST KERBO R1 vnější

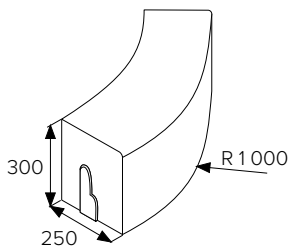

BEST KERBO R16 vnější

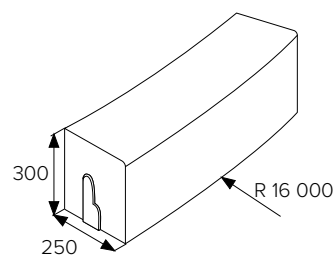

ceny v Kč/ks	výška (mm)	povrch STANDARD	
		přírodní	
		bez DPH	s DPH
BEST KERBO	300	654,00	791,40
BEST KERBO R0,5 vnější	300	758,00	917,20
BEST KERBO R1 vnější	300	758,00	917,20
BEST KERBO R16 vnější	300	758,00	917,20

BEST RONDA

BEST RONDA

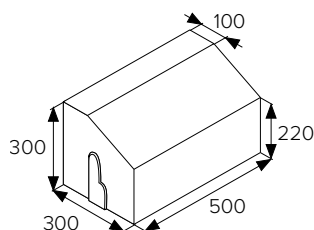

BEST RONDA R0,5 vnější

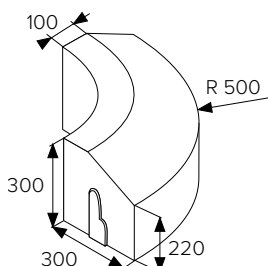

BEST RONDA R1 vnější

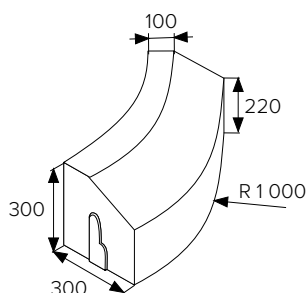

BEST RONDA R16 vnější

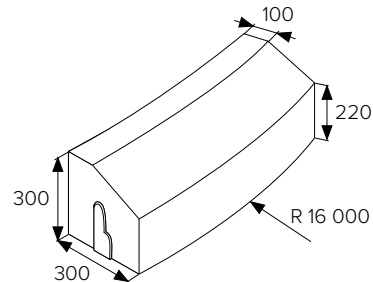

ceny v Kč/ks	výška (mm)	povrch STANDARD	
		přírodní	
		bez DPH	s DPH
BEST RONDA	300/220	563,00	681,30
BEST RONDA R0,5 vnější	300/220	666,00	805,90
BEST RONDA R1 vnější	300/220	666,00	805,90
BEST RONDA R16 vnější	300/220	666,00	805,90

BEST NAVIGA

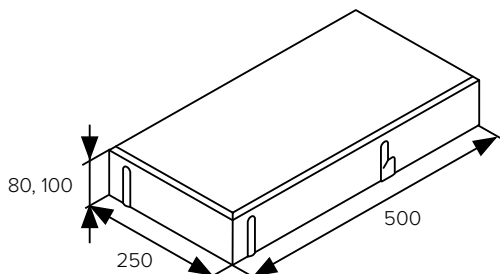

ceny v Kč/ks	výška (mm)	povrch STANDARD			
		přírodní		bílá	
		bez DPH	s DPH	bez DPH	s DPH
BEST NAVIGA I	80	90,00	108,90	122,00	147,70
	100	105,00	127,10	141,00	170,70

BEST ZASTÁVKOVÝ OBRUBNÍK

BEST ZASTÁVKOVÝ OBRUBNÍK
přímý 290

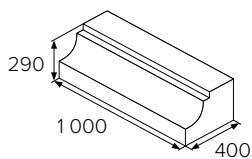

BEST ZASTÁVKOVÝ OBRUBNÍK
přímý 330

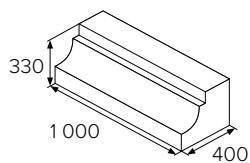

BEST ZASTÁVKOVÝ OBRUBNÍK
přímý 370

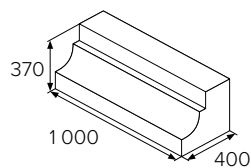

BEST ZASTÁVKOVÝ OBRUBNÍK
přechodový 250/290

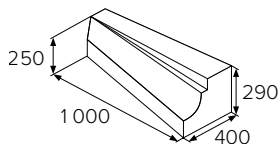

BEST ZASTÁVKOVÝ OBRUBNÍK
přechodový 290/250

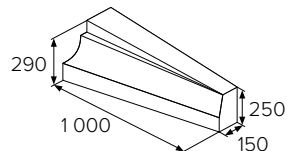

BEST ZASTÁVKOVÝ OBRUBNÍK
přechodový 250/310

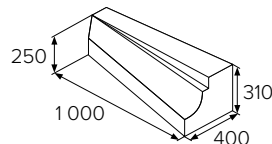

BEST ZASTÁVKOVÝ OBRUBNÍK
přechodový 310/250

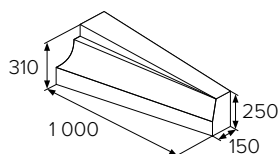

BEST ZASTÁVKOVÝ OBRUBNÍK
náběhový 310/330

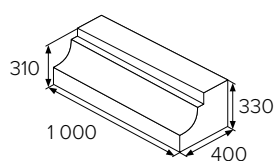

BEST ZASTÁVKOVÝ OBRUBNÍK
náběhový 330/310

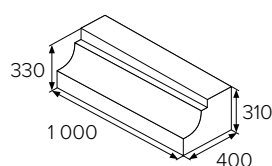

BEST ZASTÁVKOVÝ OBRUBNÍK
náběhový 310/370

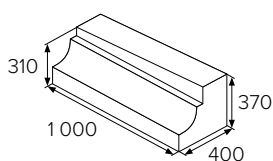

BEST ZASTÁVKOVÝ OBRUBNÍK
náběhový 370/310

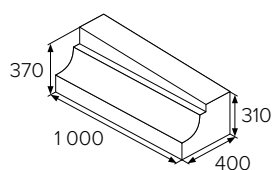

ceny v Kč/ks	výška (mm)	povrch STANDARD	
		přírodní	
		bez DPH	s DPH
BEST ZASTÁVKOVÝ OBRUBNÍK	různé	3 799,00	4 596,80

PALISÁDY A SCHODY

BEST PALISÁDA STONE

ceny v Kč/ks	výška (mm)	povrch ŠTÍPANÝ	
		colormixy sand, brilant	
		bez DPH	s DPH
BEST PALISÁDA STONE	500	309,00	373,90
	700	437,00	528,80
	900	546,00	660,70

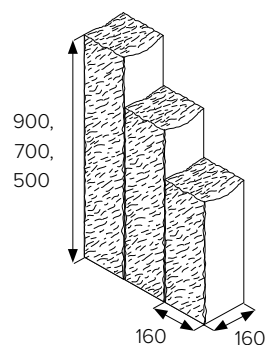

BEST PALISÁDA KADENT

ceny v Kč/ks	výška (mm)	povrch STANDARD					
		přírodní		karamelová		antracitová	
		bez DPH	s DPH	bez DPH	s DPH	bez DPH	s DPH
BEST PALISÁDA KADENT	400	103,00	124,70	114,00	138,00	114,00	138,00
	600	313,00	378,80	345,00	417,50	345,00	417,50
	800	360,00	435,60	426,00	515,50	426,00	515,50
	1 200	541,00	654,70	604,00	730,90	604,00	730,90

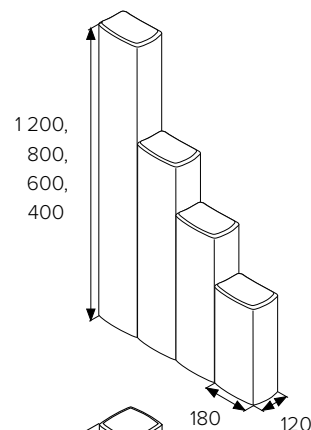

BEST PALISÁDA PREMIUM

ceny v Kč/ks	výška (mm)	povrch STANDARD			
		přírodní		karamelová, červená, pískovcová, antracitová	
		bez DPH	s DPH	bez DPH	s DPH
BEST PALISÁDA PREMIUM	400	69,00	83,50	82,00	99,30
	600	231,00	279,60	260,00	314,60

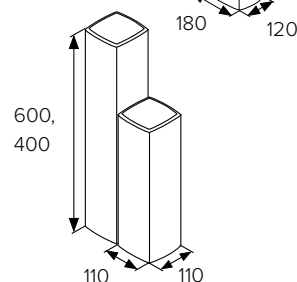

BEST PALISÁDA URIKO

ceny v Kč/ks	výška (mm)	povrch STANDARD					
		přírodní		karamelová		antracitová	
		bez DPH	s DPH	bez DPH	s DPH	bez DPH	s DPH
BEST PALISÁDA URIKO	400	122,00	147,70	138,00	167,00	138,00	167,00
	600	348,00	421,10	370,00	447,70	370,00	447,70
	1 000	527,00	637,70	571,00	691,00	571,00	691,00
	1 200	651,00	787,80	734,00	888,20	734,00	888,20

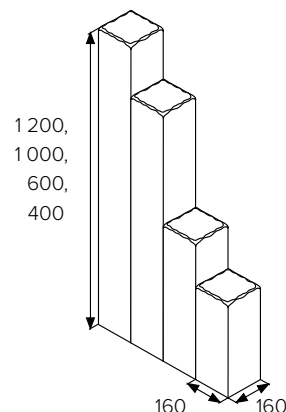

BEST PALISÁDA RONDELA

ceny v Kč/ks	výška (mm)	povrch STANDARD			
		přírodní		karamelová	
		bez DPH	s DPH	bez DPH	s DPH
BEST PALISÁDA RONDELA	400	71,00	86,00	85,00	102,90

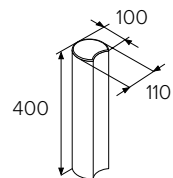

BEST PALISÁDA MASIV

ceny v Kč/ks	výška (mm)	povrch STANDARD			
		přírodní		karamelová	
		bez DPH	s DPH	bez DPH	s DPH
BEST PALISÁDA MASIV	600	348,00	421,10	370,00	447,70
	800	439,00	531,20	479,00	579,60
	1000	527,00	637,70	571,00	691,00
	1200	651,00	787,80	734,00	888,20
	1500	1232,00	1490,80	1359,00	1644,40
	2000	1666,00	2015,90	1791,00	2167,20

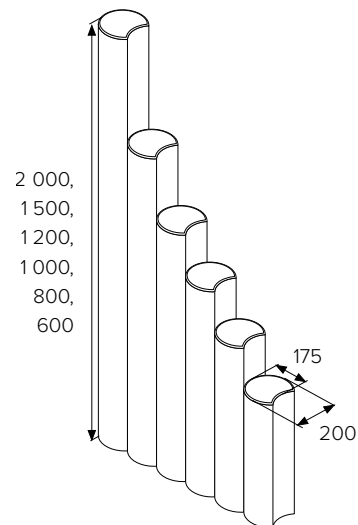

BEST CANTO

ceny v Kč/ks	výška (mm)	povrch STANDARD			
		přírodní		karamelová, antracitová	
		bez DPH	s DPH	bez DPH	s DPH
BEST CANTO	170	200,00	242,00	231,00	279,60

první varianta použití

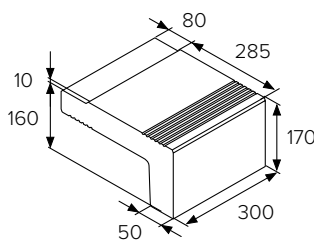

druhá varianta použití

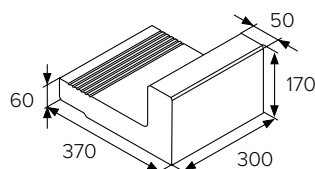

BEST FALDO

ceny v Kč/ks	výška (mm)	povrch METROPOL		povrch STANDARD			
		přírodní, antracitová, karamelová		colormixy sand, brilant		přírodní	
		bez DPH	s DPH	bez DPH	s DPH	bez DPH	s DPH
BEST FALDO	150	1226,00	1483,50	1129,00	1366,10	906,00	1096,30

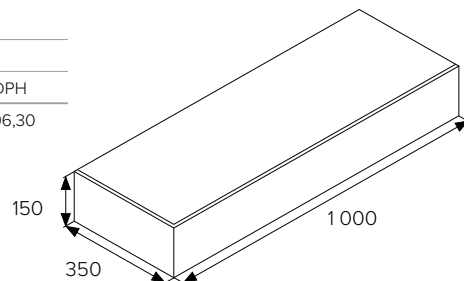

BEST SCHOD STONE

ceny v Kč/ks	výška (mm)	povrch ŠTÍPANÝ	
		colormixy sand, brilant	
		bez DPH	s DPH
BEST SCHOD STONE	160	1260,00	1524,60

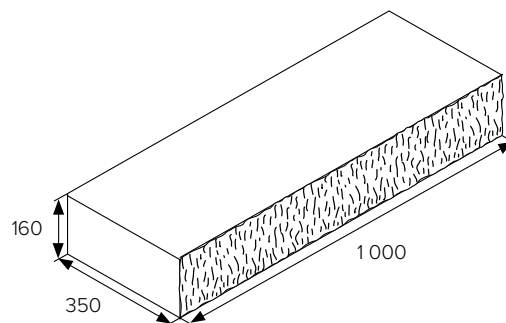

PLOTY A ZDI

BEST MURO

BEST MURO I

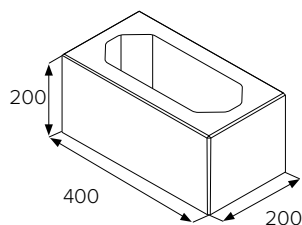

BEST MURO II

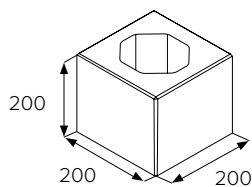

ceny v Kč/ks	výška (mm)	povrch STANDARD					
		přírodní		antracitová, karamelová		bílá, colormixy arabica, brilant, sand	
		bez DPH	s DPH	bez DPH	s DPH	bez DPH	s DPH
BEST MURO I	200	90,00	108,90	103,00	124,70	193,00	233,60
BEST MURO II	200	79,00	95,60	90,00	108,90	171,00	207,00

BEST LUNETA

BEST LUNETA I
(sloupkový prvek)

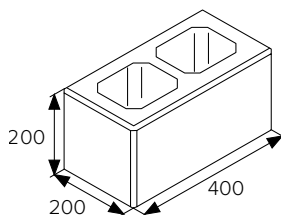

BEST LUNETA II
(průběžný prvek)

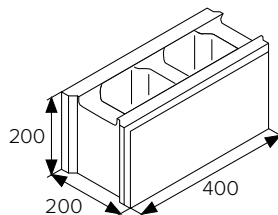

BEST LUNETA III
(koncový poloviční prvek)

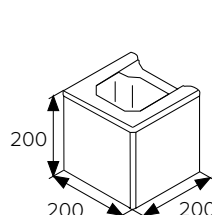

BEST LUNETA IV
(koncový prvek)

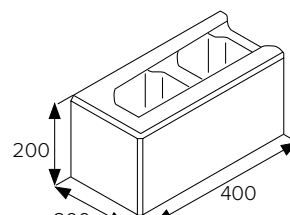

ceny v Kč/ks	výška (mm)	povrch STANDARD					
		přírodní		karamelová		bílá, colormixy arabica, brilant, sand	
		bez DPH	s DPH	bez DPH	s DPH	bez DPH	s DPH
BEST LUNETA I, sloupkový prvek	200	103,00	124,70	124,00	150,10	208,00	251,70
BEST LUNETA II, průběžný prvek	200	103,00	124,70	124,00	150,10	208,00	251,70
BEST LUNETA III, koncový poloviční prvek	200	90,00	108,90	108,00	130,70	149,00	180,30
BEST LUNETA IV, koncový prvek	200	103,00	124,70	124,00	150,10	208,00	251,70

BEST MAESTRA

BEST MAESTRA I
(průběžný prvek)

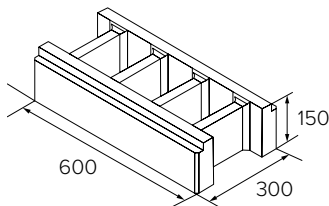

BEST MAESTRA II
(koncový prvek)

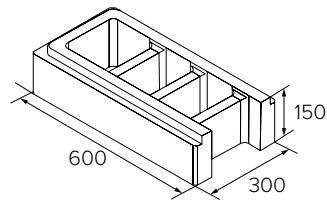

BEST MAESTRA III
(sloupkový prvek)

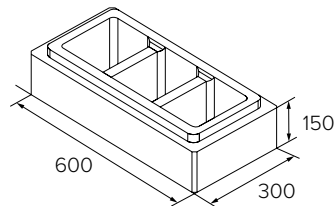

BEST MAESTRA IV
(koncový poloviční prvek)

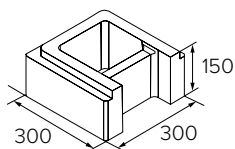

BEST MAESTRA V
(rohový prvek pravý/levý)

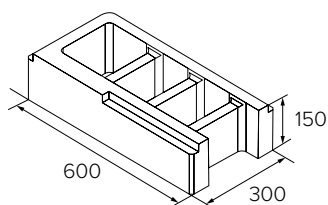
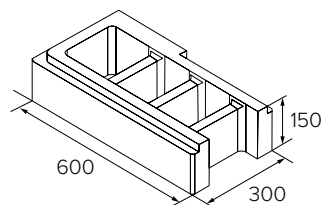

ceny v Kč/ks	výška (mm)	povrch STANDARD					
		přírodní		bílá		colormixy arabica, brilant, sand	
		bez DPH	s DPH	bez DPH	s DPH	bez DPH	s DPH
BEST MAESTRA I, průběžný prvek	150	129,00	156,10	243,00	294,10	243,00	294,10
BEST MAESTRA II, koncový prvek	150	129,00	156,10	243,00	294,10	243,00	294,10
BEST MAESTRA III, sloupkový prvek	150	129,00	156,10	243,00	294,10	243,00	294,10
BEST MAESTRA IV, koncový poloviční prvek	150	70,00	84,70	126,00	152,50	126,00	152,50
BEST MAESTRA V, rohový prvek	150	129,00	156,10	243,00	294,10	243,00	294,10

BEST ROKA

BEST ROKA I

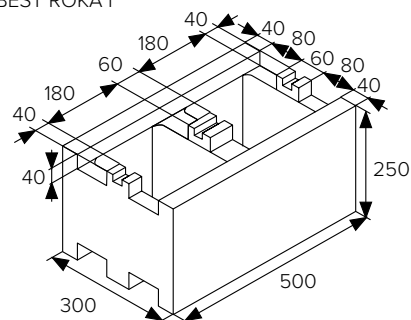

BEST ROKA II

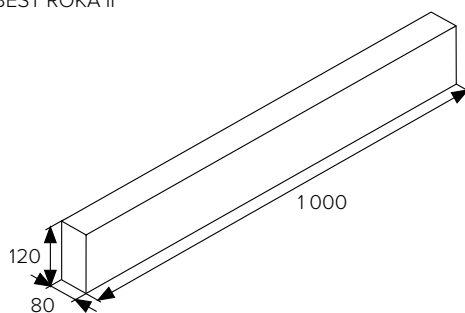

ceny v Kč/ks	výška (mm)	povrch STANDARD							
		přírodní		colormixy arabica, brilant, sand		karamelová		antracitová	
		bez DPH	s DPH	bez DPH	s DPH	bez DPH	s DPH	bez DPH	s DPH
BEST ROKA I	250	197,00	238,40	285,00	344,90	-	-	215,00	260,20
BEST ROKA II	120	125,00	151,30	-	-	173,00	209,40	173,00	209,40

BEST STONE

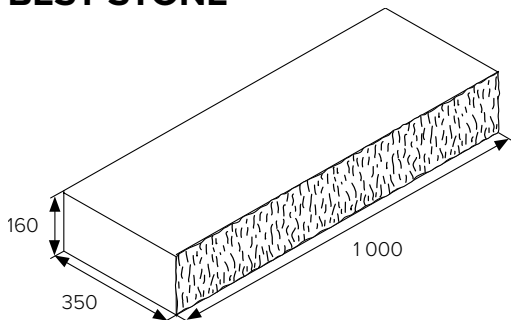

ceny v Kč/ks	délka (mm)	výška (mm)	povrch ŠTÍPANÝ			
			přírodní		colormixy sand, brilant	
			bez DPH	s DPH	bez DPH	s DPH
BEST STONE I, průběžný prvek	1 000	160	341,00	412,70	396,00	479,20
BEST STONE II, průběžný prvek	800	160	259,00	313,40	324,00	392,10
BEST STONE III, průběžný prvek	600	160	219,00	265,00	253,00	306,20
BEST STONE V, koncový prvek	400	160	237,00	286,80	294,00	355,80
BEST STONE VII, koncový prvek	200	160	187,00	226,30	233,00	282,00
BEST STONE VIII, průběžný prvek	800	80	144,00	174,30	158,00	191,20
BEST STONE IX, průběžný prvek	600	80	121,00	146,50	141,00	170,70
BEST STONE XI, koncový prvek	400	80	87,00	105,30	110,00	133,10
BEST STONE XIII, koncový prvek	200	80	60,00	72,60	72,00	87,20

BEST ZÁKRYTOVÁ DESKA

BEST ZÁKRYTOVÁ DESKA I
sloupková

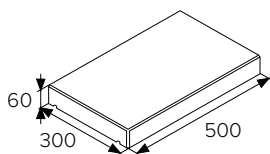

BEST ZÁKRYTOVÁ DESKA II
průběžná

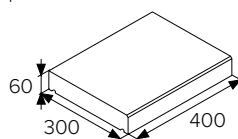

BEST ZÁKRYTOVÁ DESKA III
sloupková, průběžná

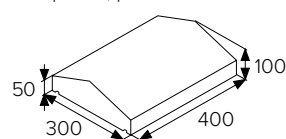

BEST ZÁKRYTOVÁ DESKA V
sloupková (na sloupek 40x40 cm)

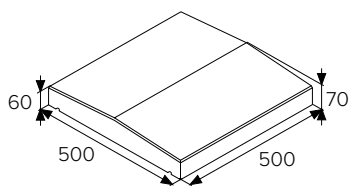

BEST ZÁKRYTOVÁ DESKA VI
sloupková, průběžná
(pro prvek BEST MAESTRA)

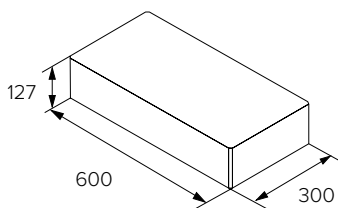

ceny v Kč/ks	výška (mm)	povrch STANDARD									
		přírodní		antracitová		karamelová		colormixy arabica, brilant, sand		bílá	
		bez DPH	s DPH	bez DPH	s DPH	bez DPH	s DPH	bez DPH	s DPH	bez DPH	s DPH
BEST ZÁKRYTOVÁ DESKA I	60	244,00	295,30	278,00	336,40	278,00	336,40	392,00	474,40	392,00	474,40
BEST ZÁKRYTOVÁ DESKA II	60	224,00	271,10	259,00	313,40	259,00	313,40	373,00	451,40	373,00	451,40
BEST ZÁKRYTOVÁ DESKA III	50/100	246,00	297,70	281,00	340,10	281,00	340,10	-	-	395,00	478,00
BEST ZÁKRYTOVÁ DESKA V	60/70	397,00	480,40	466,00	563,90	466,00	563,90	614,00	743,00	614,00	743,00
BEST ZÁKRYTOVÁ DESKA VI	127	478,00	578,40	560,00	677,60	-	-	737,00	891,80	737,00	891,80

BEST CIHLA

ceny v Kč/ks	výška (mm)	povrch STANDARD			
		přírodní		červená	
		bez DPH	s DPH	bez DPH	s DPH
BEST CIHLA	65	24,00	29,10	26,00	31,50

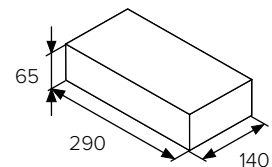

BEST CIHLA TRADIČNÍ

ceny v Kč/ks	výška (mm)	povrch STANDARD ostařený	
		červená, cihlová, červenočerná, cihlovočerná	
		bez DPH	s DPH
BEST CIHLA TRADIČNÍ	65	37,00	44,80

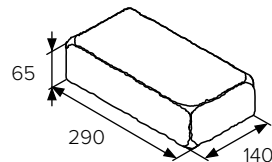

BEST KASKADA

ceny v Kč/ks	výška (mm)	povrch STANDARD mezerovitá struktura			
		přírodní		karamelová	
		bez DPH	s DPH	bez DPH	s DPH
BEST KASKADA I	250	259,00	313,40	320,00	387,20
BEST KASKADA II	250	197,00	238,40	239,00	289,20

BEST KASKADA I

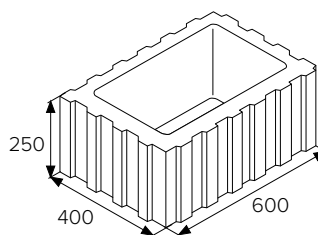

BEST KASKADA II

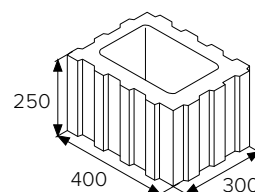

BEST LARGO

ceny v Kč/ks	výška (mm)	povrch STANDARD mezerovitá struktura			
		přírodní		karamelová	
		bez DPH	s DPH	bez DPH	s DPH
BEST LARGO	170/190	107,00	129,50	124,00	150,10

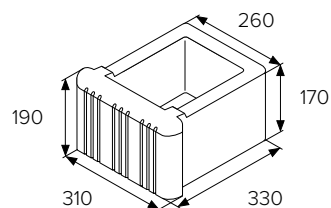

BEST VARIO

ceny v Kč/ks	výška (mm)	povrch STANDARD mezerovitá struktura			
		přírodní		karamelová	
		bez DPH	s DPH	bez DPH	s DPH
BEST VARIO	300	261,00	315,90	329,00	398,10

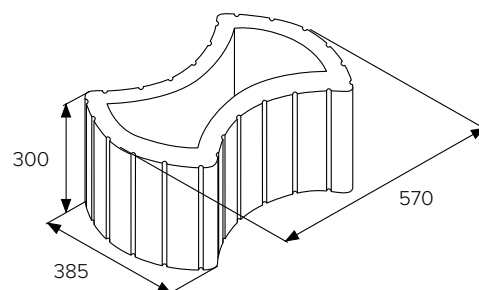

DOPLŇKOVÝ SORTIMENT

ceny v Kč/ks	výška (mm)	délka (mm)	bez DPH	s DPH	poznámka (na tyto povrchy se nevztahují slevy)
úchyt plotové výplně I	50	400	227,00	274,70	k upevnění 1 ks výplně, pozinkovaný plech
úchyt plotové výplně II	50	600	248,00	300,10	k upevnění 2 ks výplně pro sloupky široké 400 mm, pozinkovaný plech

ceny v Kč/ks	tloušťka (mm)	bez DPH	s DPH	poznámka (na tyto povrchy se nevztahují slevy)
plastové dno BEST KASKADA	5	47,00	56,90	do 1 ks BEST KASKADA I jsou třeba 3 ks plastových dnů do 1 ks BEST KASKADA II je třeba 1 ks plastového dna
plastové dno BEST VARIO	5	38,00	46,00	do 1 ks BEST VARIO jsou třeba 2 ks plastových dnů

ZTRACENÉ BEDNĚNÍ

BEST ZTRACENÉ BEDNĚNÍ

BEST ZTRACENÉ BEDNĚNÍ 15,
20, 30, 40
výška 200 mm

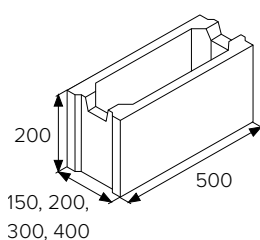

BEST ZTRACENÉ BEDNĚNÍ 10, 15,
20, 25, 30, 40
výška 250 mm

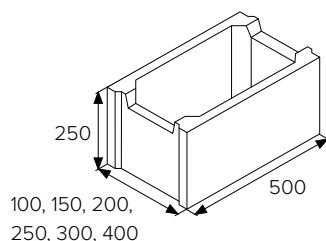

BEST ZTRACENÉ BEDNĚNÍ 50
výška 250 mm

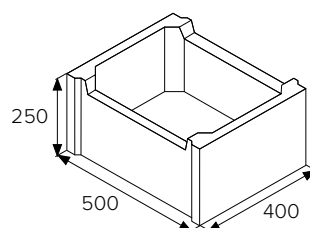

ceny v Kč/ks	výška (mm)	povrch STANDARD	
		bez DPH	s DPH
BEST ZTRACENÉ BEDNĚNÍ 10	250	61,00	73,90
BEST ZTRACENÉ BEDNĚNÍ 15	250	67,00	81,10
BEST ZTRACENÉ BEDNĚNÍ 20	250	71,00	86,00
BEST ZTRACENÉ BEDNĚNÍ 25	250	75,00	90,80
BEST ZTRACENÉ BEDNĚNÍ 30	250	82,00	99,30
BEST ZTRACENÉ BEDNĚNÍ 40	250	93,00	112,60
BEST ZTRACENÉ BEDNĚNÍ 50	250	105,00	127,10
BEST ZTRACENÉ BEDNĚNÍ 15	200	61,00	73,90
BEST ZTRACENÉ BEDNĚNÍ 20	200	65,00	78,70
BEST ZTRACENÉ BEDNĚNÍ 30	200	74,00	89,60
BEST ZTRACENÉ BEDNĚNÍ 40	200	87,00	105,30

NÁVOD NA POUŽITÍ VÝROBKŮ BEST

1. Stručná charakteristika

Zboží, dodané firmou BEST®, a.s., je vyrobeno z vysoce kvalitního vibroli-sovaného betonu, jehož složení splňuje normy ČSN EN 206+A2 na mezní složení betonu pro stupeň vlivu prostředí XF4 (jedná se o nejvyšší třídu odolnosti proti chemickým rozmrazovacím látkám). Dlažby, obrubníky a palisády (mimo dlažeb s ošatřeným povrchem) jsou vyráběny dvouvrstvé. Spodní vrstva zajišťuje vysokou pevnost, vrchní vrstva uzavírá povrch a propůjčuje výrobku dokonalý vzhled. Vysoká pevnost, mrazuvzdornost, odolnost proti působení vody a chemických rozmrazovacích látek, ekologická nezávadnost a u dlažeb navíc snadná rozebíratelnost jsou vlastnosti, které zařazují tyto výrobky mezi nejprogressivnější stavební materiály. Všechny tvarovky kromě zdících prvků a prvků pro podzemní sítě jsou hloubkově impregnovány speciálním přípravkem výrazně zamezujícím nasávkivosti betonu a zvyšujícím ochranu proti znečištění povrchu. Vybrané dlažby jsou ošetřeny hedvábným lakem a následně vytvrzeny UV zářením, takto ošetřené dlažby jsou extrémně nenáročné na údržbu.

2. Doprava, manipulace s výrobky a jejich skladování

Při manipulaci se zbožím (doprava, složení, pokládka) se musí dbát na zvýšenou opatrnost, aby nedošlo k poškození betonových výrobků (poškrábání horní vrstvy, rozsypaní, porušení hran a rohů výrobků). Výrobky jsou dodávány na paletách. Proti poškození jsou zajištěny vhodným způsobem (PE fólie, plastové pásy, dřevěné proklady, proklady z rašlové sítě a granulát LDPE). Při stohování zboží ve skladech a skladovacích prostorách je možné palety s výrobky ukládat maximálně ve 2 vrstvách, palety s dlažbami BEST TERASOVÁ, BEST CHODNÍKOVÁ, BEST BELEZA, BEST BELISIMA, BEST ARNICA, BEST ATRIO, BEST ALTEA a BEST ALTEZO pak pouze v 1 vrstvě. Skladování výrobků doporučujeme omezit od splnění dodávky do doby realizace stavebních prací na nezbytně nutnou dobu. Za případné škody a vady vzniklé na zboží vlivem povětrnostních podmínek, vzájemným dotykem palet při porušení fólie a prokladů jednotlivých vrstev nebo nepřiměřeně dlouhou dobou skladování výrobce neodpovídá. Řidiči je povinen při nakládce překontrolovat naložení a standardní zabalení na nepoškozené zátěži (EUR, BEST, BEST „velká“). Pro zabezpečení kvalitní přepravy výrobků na místo určení je dopravce povinen navíc zajistit náklad na vozidle kurtováním dle pokynů výrobce. V případě nedostatečného kurtování (nebo v případě nedodržení tohoto opatření) nebude brán zřetel na eventuální poškození zboží při přepravě a následně reklamace. Při skládání jeřábem musí být použito vhodného závěsného zařízení. Použití lan je z důvodu možnosti poškození zboží a palet zakázáno. Za případné takto poškozené zboží přebírá zodpovědnost dopravce.

3. Zásady realizací výrobků

Předpokladem správné funkčnosti plochy kryté betonovou dlažbou je dokonale zhutněná spodní stavba a pláň, které svým složením a zpracováním musí odpovídat předpokládanému zatížení a geologickým poměrům. Podkladní vrstvy svým složením musí být vodopropustné, a to především u krytů vystavených přímému působení chemických rozmrazovacích látek, aby byl zajištěn odtok povrchové vody až na pláň a tím byla splněna charakteristická vlastnost betonové dlažby. Při výjimečném použití nepropustných vrstev u spodní stavby musí být vhodným způsobem zajištěno odvodnění spodní stavby (drenáže apod.), aby bylo zabráněno hromadění vody a roztoků chemických rozmrazovacích látek v loži dlážděného krytu. Mezi jednotlivými kameny je dle normy ČSN 736131 třeba zachovat spáry široké minimálně 2 až 5 mm, u dlažeb BEST GIGANTICKÁ 5 až 10 mm. Jednotlivé dlažební kameny se nesmějí dotýkat. Spára, která není tvořena samotným mezeríkem, je rozhodující pro statické chování dlážděného krytu. Správná šířka spáry a následně dostatečné zapískování eliminují možnost poškození dlažby během hutnění dlážděného krytu i během jeho užívání. Obrubníky se osazují dle normy ČSN 736131 s mezerou 5 mm, která se nevyplňuje. Tato mezera je nutná především z důvodů objemových změn betonu při změnách teploty. Dále musí být provedeno řádné vyrovnání dlažby za použití vhodné vibrační desky s plastovou podložkou (nesmí být použit hutnič válec), aby došlo k vyrovnání povolených výškových tolerancí a tím bylo docíleno rovného povrchu dlážděné plochy. Pro hutnění dlažby jsou vhodné vibrační desky s vyšší frekvencí vibrace (50 až 100 Hz). Vyrovnání vibrační deskou je třeba provádět pouze na čisté a suché dlažbě tak, aby nedošlo k jejímu poškození. Dlažby s povrchu zušlechťeným lakem a UV zářením musí být nejprve důkladně očištěny od přebytečného zásypového písku a následně hutněny vibrační deskou, opatřenu ochrannou plastovou podložkou. Intenzitu hutnění je nutno přizpůsobit výšce dlažby – dlažby ve výšce 40 a 60 mm je nutné hutnit vibrační deskou s plastovou podložkou o hmotnosti nejvýše 100 až 130 kg s nastavenou odstředivou silou 18 až 20 kN, dlažby ve výšce 80 a 100 mm je nutné hutnit vibrační deskou s plastovou podložkou o hmotnosti 170 až 200 kg s nastavenou odstředivou silou 20 až 30 kN. Dlažba BEST GIGANTICKÁ se hutní vibrační deskou o hmotnosti nejvýše 350 kg s ochrannou plastovou podložkou. V případě některých druhů dlažeb se vibrační deska vůbec nepoužívá, bližší informace jsou uvedeny v technických listech. Hutnění vibrační deskou je možné až po řádném zapískování veškerých spár kvalitním suchým křemičitým pískem na celou výšku kamene. Při nedostatečném zapískování dochází k znemožnění statického působení celé plochy a vzniká vyšší pravděpodobnost poškození zejména velkých kusů. V takovémto případě je zboží zabudováno v rozporu s doporučením vý-

robce a zaniká nárok na záruku. Položenou plochu lze hutnit vibrační deskou a plně zatížit až po uplynutí doby zrání betonu (28 dnů od data na expedičním štítku).

Veškeré podrobné informace k zásadám správné realizace z výrobků BEST (pokládka veškerých dlažeb, osazování obrubníků a palisád, stavba plotů, realizace z prvků pro podzemní sítě...) naleznete na best.cz

4. Údržba dlážděných ploch

Kryty komunikací z betonových dlažeb jsou nenáročné na údržbu a během životnosti vyžadují pouze zametání a v případě většího znečištění čištění tlakovou vodou. Přesto je třeba mít na paměti, že pracujete s materiálem konečného architektonického řešení. Doporučené čisticí přípravky a návody pro odstranění některého druhu znečištění (mechy, řasy, rez, vápenný výkvět, zemina) naleznete na best.cz. Znečištění ploch, např. olejovými skvrnami, potřísněním barvami, betonem, maltou, se prakticky odstranit nedají. Řešením pak je pouze výměna takto esteticky znehodnocených kostek. V případě použití vysokotlakého vodního čisticího zařízení je třeba dbát, aby nedošlo k vyplavení spárovacího materiálu. Pokud je přesto spárovací materiál vyplaven, je nutné jeho doplnění. Betonové dlažby jsou odolné proti přímému působení chemických rozmrazovacích látek, a proto mohou být v zimním období tyto látky na dlážděné kryty aplikovány, ale musí být dodrženy nejvyšší přípustné dávky rozmrazovacích látek na plošnou jednotku krytu (vyhláška č. 104/1997 Sb., příloha 7).

Při pluhování dlážděných krytů v zimním období musí být pluhovací zařízení opatřeno pryžovou stírací hranou (dlažby pro nevidomé se udržují pouze zametáním). Dlážděné kryty mohou být v zimním období sypány vhodnými čistými posypovými inertními materiály (např. pískem). Pro posyp nesmí být použity odpadní materiály (hrubý štěrk, popel, škvára, kamenný prach, lomové prosivky) obsahující velké množství prachových a jílovitých částic, protože při tání ulpívají na povrchu a způsobují poškození a těžko odstranitelné skvrny.

Náletům plevelů a travních semen na spáry vydlážděných ploch se zamezí opatřením sekáním trávníku na sousedních plochách ve správných agrotechnických lhůtách a standardním úklidem. Nebylo-li zamezeno prorůstání zeleně tímto způsobem, doporučuje se nežádoucí zeleň odstranit speciálními chemickými prostředky.

5. Upozornění

5.1.

Případné rozdíly v barevných odstínech výrobků a strukturách jejich povrchů, vznikající díky technologickým možnostem výroby jednotlivých výrobních závodů, odlišnostmi v odstínech a vlastnostech vstupních surovin a odlišnostmi při zrání výrobků, nejsou závadou výrobku a po uplynutí určité doby od realizace stavebních prací zpravidla zmizí. Z tohoto důvodu se dodané výrobky nemusí zcela shodovat s vystavenými exponáty ve vzorkovných nebo ve výstavních panelech.

Při výrobě vysoce pevných betonů ze zavlhčlých betonových směsí může dojít během zrání betonu k výskytu vápenných nebo železitých výkvětů. Dle příslušných norem nejsou výkvěty na závalu jakosti, kvality ani technických vlastností výrobků, nejsou považovány za významné, a proto nejsou ani důvodem k reklamaci. Po vyzrání plochy, za několik měsíců, výkvěty zpravidla zmizí. Reklamace se zároveň nevztahují například na:

- poškození výrobků popraskáním při přepravě (pokud je tato vada zjištěna, je třeba ji oznámit prodávajícímu ihned po zjištění a doložit ji fotodokumentací)
- poškození povrchu odřením nebo použitím nevhodných dezinfekčních a chemických přípravků nebo nedodržením jejich nejvyšších přípustných dávek
- znečištění povrchu působením ropných produktů
- poškození plotových tvarovek vlivem použití nevhodného výplňového betonu
- poškození dlažeb s povrchem ULTRA UV v důsledku nevhodného využívání (umístění vířivky, nafukovacích bazénů)

Podrobné informace jsou uvedeny v Reklamačním řádu, který je uveřejněn na best.cz

5.2.

Barevné provedení COLORMIX je tvořeno prolináním několika základních barev. Každý COLORMIX je nutné posuzovat na celé ploše, kde je teprve dosaženo příslušného barevného efektu. Nelze posuzovat pouze jednotlivé kameny, vrstvy nebo palety (neboť jeden kámen či jedna vrstva dlažby může např. obsahovat pouze jednu použitou barvu). Jedná se vždy o originální řešení, které nelze nikdy sto procentně opakovat. Při pokládce dlažby v barevném provedení a v provedení COLORMIX je třeba vždy pokládat z více palet a více vrstev najednou. Předejde se tak případnému kontrastu přechodných barevných rozdílu na vydlážděné ploše, u provedení COLORMIX pak vzniká barevných skvrn. Stejný postup platí i při realizaci plotů a zdí z tvarovek v barevném provedení COLORMIX.

V případě jakýchkoli nejasností se můžete prostřednictvím telefonních čísel uvedených v dodacím listě nebo v propagačních materiálech obrátit na naše pracovníky, kteří vám rádi podají potřebné informace a zodpovědí případné dotazy.

PRVKY PRO PODZEMNÍ SÍTĚ

ŠACHTOVÁ DNA DN 1000 M

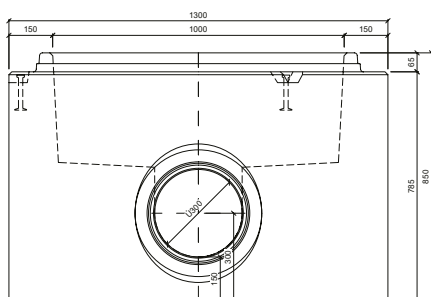

ceny v Kč/ks	bez DPH	s DPH	výrobní rozměry (mm)			
			D	H	t	f
SU-M 1000×585 DN 150 BB	8 350,00	10 103,50	1 000	585	150	150
SU-M 1000×585 DN 150 BB 1/2	6 860,00	8 300,60	1 000	585	150	150
SU-M 1000×635 DN 200 BB	8 520,00	10 309,20	1 000	635	150	150
SU-M 1000×585 DN 200 BB 1/2	6 860,00	8 300,60	1 000	585	150	150
SU-M 1000×685 DN 250 BB	8 850,00	10 708,50	1 000	685	150	150
SU-M 1000×585 DN 250 BB 1/2	6 860,00	8 300,60	1 000	585	150	150
SU-M 1000×785 DN 300 BB	9 290,00	11 240,90	1 000	785	150	150
SU-M 1000×685 DN 300 BB 1/2	7 200,00	8 712,00	1 000	685	150	150
SU-M 1000×885 DN 400 BB	11 990,00	14 507,90	1 000	885	230	150
SU-M 1000×685 DN 400 BB 1/2	9 150,00	11 071,50	1 000	685	230	150
SU-M 1000×985 DN 500 BB	12 300,00	14 883,00	1 000	985	230	150
SU-M 1000×785 DN 500 BB 1/2	10 870,00	13 152,70	1 000	785	230	150
SU-M 1000×1085 DN 600 BB	12 790,00	15 475,90	1 000	1 085	230	150
SU-M 1000×885 DN 600 BB 1/2	11 450,00	13 854,50	1 000	885	230	150
SU-M-D 1000×685 PS	7 800,00	9 438,00	1 000	685	150	150
SU-M-D 1000×1085 PS	11 060,00	13 382,60	1 000	1 085	150	150

Ceníková cena je stanovena na šachtové dno s jedním přívodem. Podle požadavku zákazníka je k výše uvedené ceně dokalkulován příplatek na druhý a každý další přívod. Ceníková cena šachtových den nezahrnuje cenu šachtových vložek, ta bude dokalkulována individuálně dle požadovaného typu vložek.

SKRUŽE A KÓNUSY DN 1000 M

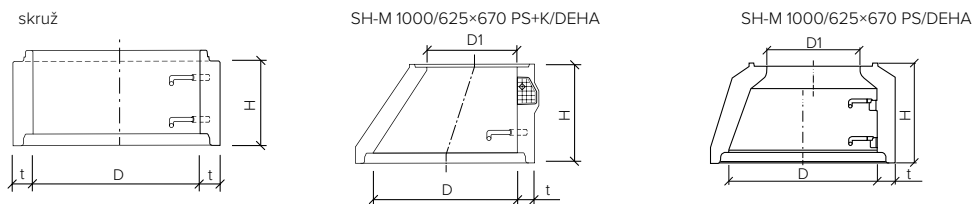

ceny v Kč/ks	bez DPH	s DPH	výrobní závod		výrobní rozměry (mm)		
			Mohelnice	Lučice	D	H	t
skruž							
SR-M 1000x250 PS/DEHA	1 500,00	1 815,00	✓	✓	1 000	250	120
SR-M 1000x500 PS/DEHA	2 140,00	2 589,40	✓	✓	1 000	500	120
SR-M 1000x1000 PS/DEHA	3 540,00	4 283,40	✓	✓	1 000	1 000	120
kónusy							
SH-M 1000/625x670 PS+K/DEHA	2 680,00	3 242,80	✓	✓	1000/625	670	120
SH-M 1000/625x670 PS/DEHA	2 680,00	3 242,80	-	✓	1000/625	670	120

PŘECHODOVÉ DESKY DN 1000 M

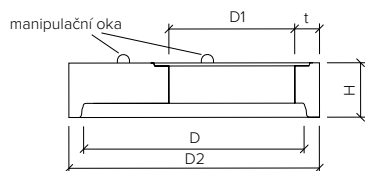

ceny v Kč/ks	bez DPH	s DPH	výrobní rozměry (mm)				
			D	D1	D2	H	t
AP-M 1000/625x270 ZE	5 420,00	6 558,20	1 000	625	1 240	270	120

VYROVNÁVACÍ PRSTENCE

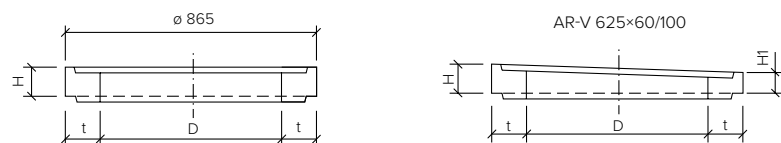

ceny v Kč/ks	bez DPH	s DPH	výrobní rozměry (mm)		
			D	H/H1	t
AR-V 625x40	249,00	301,30	625	40	120
AR-V 625x60	280,00	338,80	625	60	120
AR-V 625x80	312,00	377,60	625	80	120
AR-V 625x100	349,00	422,30	625	100	120
AR-V 625x120	386,00	467,10	625	120	120
AR-V 625x60/100	349,00	422,30	625	100/60	120

ŠACHTOVÁ DNA DN 1200 M

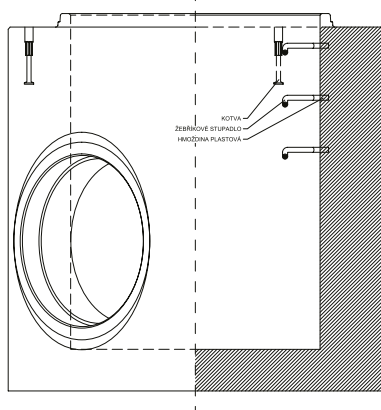

ceny v Kč/ks	bez DPH	s DPH	výrobní rozměry (mm)			
			D	H	t	f
SU-M 1200×1750 DN 600 PS BB	25 300,00	30 613,00	1200	1750	300	300
SU-M 1200×1750 DN 700 PS BB	25 300,00	30 613,00	1200	1750	300	300
SU-M 1200×1750 DN 800 PS BB	25 300,00	30 613,00	1200	1750	300	300
SU-M-D 1200×1750 PS	17 250,00	20 872,50	1200	1750	300	300

SKRUŽE DN 1200 M

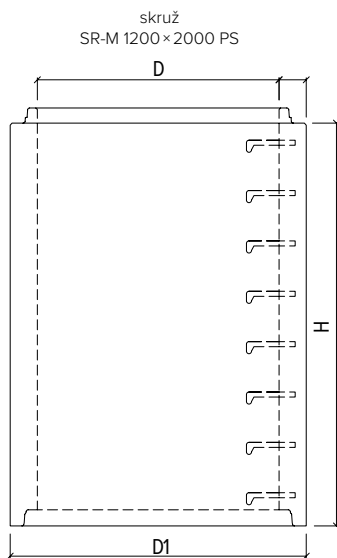
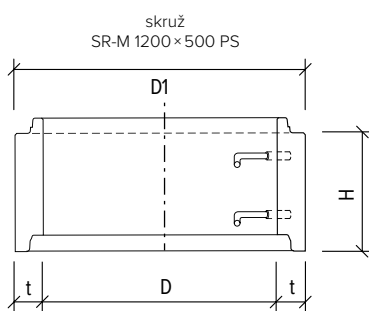

Skrůž DN 1200M	ceny v Kč/ks	bez DPH	s DPH			
			D	H	t	D1
SR-M 1200×250 PS	5 720,00	6 921,20	1200	250	135	1470
SR-M 1200×500 PS	8 010,00	9 692,10	1200	500	135	1470
SR-M 1200×1000 PS	13 750,00	16 637,50	1200	1000	135	1470
SR-M 1200×1500 PS	17 190,00	20 799,90	1200	1500	135	1470
SR-M 1200×2000 PS	21 770,00	26 341,70	1200	2 000	135	1470

PŘECHODOVÉ DESKY DN 1200 M

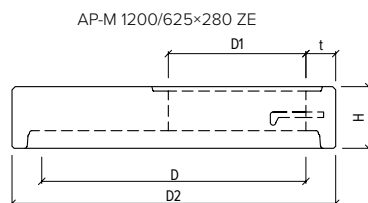
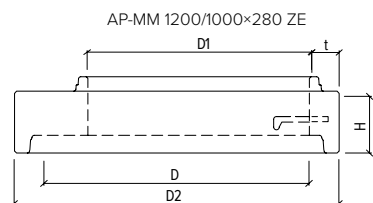

ceny v Kč/ks	bez DPH	s DPH	výrobní rozměry (mm)				
			D	D1	D2	H	t
AP-M 1200/625x280 ZE	10 310,00	12 475,10	1 200	625	1 470	280	135
AP-M 1200/900x900x280 ZE	10 310,00	12 475,10	1 200	900x900	1 470	280	135
AP-MM 1200/1000x280 ZE	10 310,00	12 475,10	1 200	1 000	1 470	280	135

VYROVNÁVACÍ PRSTENCE

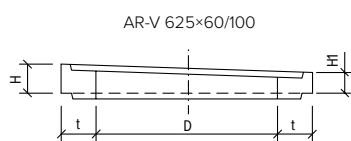
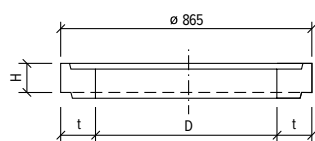

ceny v Kč/ks	bez DPH	s DPH	výrobní rozměry (mm)		
			D	H/H1	t
AR-V 625x40	249,00	301,30	625	40	120
AR-V 625x60	280,00	338,80	625	60	120
AR-V 625x80	312,00	377,60	625	80	120
AR-V 625x100	349,00	422,30	625	100	120
AR-V 625x120	386,00	467,10	625	120	120
AR-V 625x60/100	349,00	422,30	625	100/60	120

ŠACHTOVÁ DNO DN 1500 M

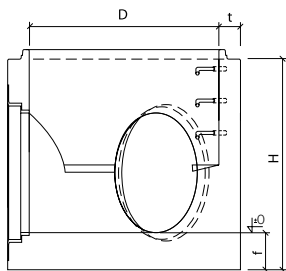

ceny v Kč/ks	bez DPH	s DPH	výrobní rozměry (mm)			
			D	H	t	f
SU-M 1500×1750 DN 700 PS BB	29 760,00	36 009,60	1 500	1 750	180	300
SU-M 1500×1750 DN 800 PS BB	29 760,00	36 009,60	1 500	1 750	180	300
SU-M 1500×1750 DN 900 PS BB	29 760,00	36 009,60	1 500	1 750	180	300
SU-M 1500×1750 DN 1000 PS BB	29 760,00	36 009,60	1 500	1 750	180	300
SU-M 1500×1750 DN 1100 PS BB	29 760,00	36 009,60	1 500	1 750	180	300
SU-M 1500×1750 DN 1200 PS BB	29 760,00	36 009,60	1 500	1 750	180	300
SU-M-D 1500×1750 PS	20 290,00	24 550,90	1 500	1 750	180	300

Ceníková cena je stanovena na šachtové dno s jedním příívodem. Podle požadavku zákazníka je k výše uvedené ceně dokalkulován příplatek na druhý a každý další příívod. Ceníková cena šachtových den nezahrnuje cenu šachtových vložek, ta bude dokalkulována individuálně dle požadovaného typu vložek.

SKRUŽE DN 1500 M

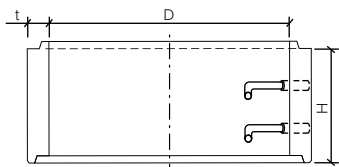

ceny v Kč/ks	bez DPH	s DPH	výrobní rozměry (mm)		
			D	H	t
SR-M 1500×250 PS	8 110,00	9 813,10	1 500	250	140
SR-M 1500×500 PS	8 760,00	10 599,60	1 500	500	140
SR-M 1500×1000 PS	10 950,00	13 249,50	1 500	1 000	140
SR-M 1500×1880 PS	20 520,00	24 829,20	1 500	1 880	140

PŘECHODOVÉ DESKY DN 1500 M

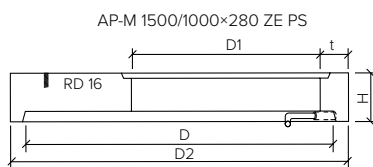
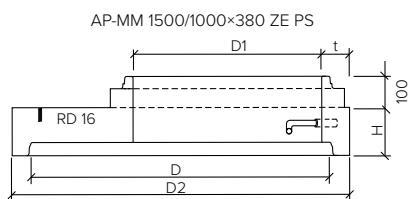

ceny v Kč/ks	bez DPH	s DPH	výrobní rozměry (mm)				
			D	D1	D2	H	t
AP-M 1500/600×900/×280 ZE	9 160,00	11 083,60	1 500	600×900	1 780	280	140
AP-M 1500/625×280 ZE	10 090,00	12 208,90	1 500	625	1 780	280	140
AP-M 1500/2x 625 x 280 ZE	10 090,00	12 208,90	1 500	625	1 780	280	140
AP-M 1500/800×280 ZE PS	10 090,00	12 208,90	1 500	800	1 780	280	140
AP-M 1500/1000×280 ZE PS	10 090,00	12 208,90	1 500	1 000	1 780	280	140
AP-MM 1500/1000×380 ZE PS	10 090,00	12 208,90	1 500	1 000	1 780	380	140
AP-MM 1500/1000×380 ZE PS ST	10 560,00	12 777,60	1 500	1 000	1 780	380	140

VYROVNÁVACÍ PRSTENCE

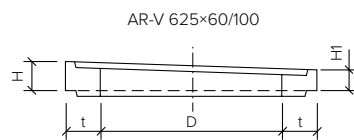
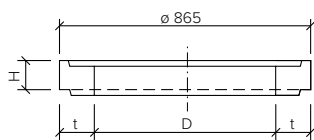

ceny v Kč/ks	bez DPH	s DPH	výrobní rozměry (mm)		
			D	H/H1	t
AR-V 625x40	249,00	301,30	625	40	120
AR-V 625x60	280,00	338,80	625	60	120
AR-V 625x80	312,00	377,60	625	80	120
AR-V 625x100	349,00	422,30	625	100	120
AR-V 625x120	386,00	467,10	625	120	120
AR-V 625x60/100	349,00	422,30	625	100/60	120

SKRUŽE A KÓNUSY DN 1000 M A DN 800 M

skruž
SR-M 800×500 PS/DEHA

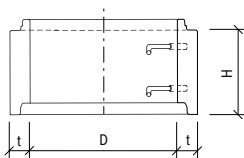

kónus
SH-M 800/625×600 PS+K/DEHA

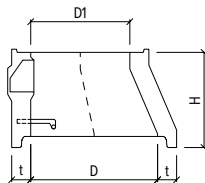

ceny v Kč/ks	bez DPH	s DPH	výrobní závod		výrobní rozměry (mm)		
			Mohelnice	Lučice	D	H	t
skruž							
SR-M 1000×250 PS/DEHA	1 500,00	1 815,00	✓	✓	1 000	250	120
SR-M 1000×500 PS/DEHA	2 140,00	2 589,40	✓	✓	1 000	500	120
SR-M 1000×1000 PS/DEHA	3 540,00	4 283,40	✓	✓	1 000	1 000	120
SR-M 800×250 PS/DEHA	1 200,00	1 452,00	-	✓	800	250	120
SR-M 800×500 PS/DEHA	1 930,00	2 335,30	-	✓	800	500	120
SR-M 800×1000 PS/DEHA	3 420,00	4 138,20	-	✓	800	1 000	120
kónusy							
SH-M 1000/625×670 PS+K/DEHA	2 680,00	3 242,80	✓	✓	1 000/625	670	120
SH-M 1000/800×500 PS/DEHA	2 740,00	3 315,40	-	✓	1 000/800	500	120
SH-M 800/625×600 PS+K/DEHA	3 190,00	3 859,90	-	✓	800/625	600	120

PŘECHODOVÉ DESKY DN 1000 M A DN 800 M

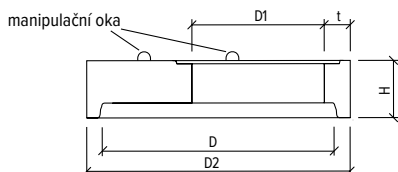

ceny v Kč/ks	bez DPH	s DPH	výrobní rozměry (mm)				
			D	D1	D2	H	t
AP-M 1000/625×270 ZE	5 420,00	6 558,20	1 000	625	1 240	270	120
AP-M 800/625×270 ZE	5 150,00	6 231,50	800	625	1 040	270	120

VYROVNÁVACÍ PRSTENCE

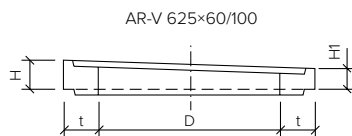
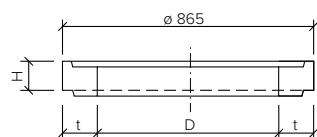

ceny v Kč/ks	bez DPH	s DPH	výrobní rozměry (mm)		
			D	H/H1	t
AR-V 625×40	249,00	301,30	625	40	120
AR-V 625×60	280,00	338,80	625	60	120
AR-V 625×80	312,00	377,60	625	80	120
AR-V 625×100	349,00	422,30	625	100	120
AR-V 625×120	386,00	467,10	625	120	120
AR-V 625×60/100	349,00	422,30	625	100/60	120

ULIČNÍ VPUSTI – SKRUŽE, DNA A PRSTENCE

ceny v Kč/ks	bez DPH	s DPH	výrobní rozměry (mm)			hmotnost (kg)	počet (ks) paleta
			D	H	t		
dna DN 450							
TBV-Q 1a450/330 dno s výtokem DN 150 PVC	427,00	516,70	450	330	-	83	16
TBV-Q 1d/450/380 dno s výtokem DN 200 PVC	594,00	718,80	450	380	-	87	12
TBV-Q 1d/450/380 dno s výtokem DN 200 bez vložky	483,00	584,50	450	380	-	84	12
TBV-Q 2a/450/300 dno s kalovou prohlubní	400,00	484,00	450	300	-	71	16
dna DN 500							
TBV-Q 500/190 D	730,00	883,30	500	190	50	78	-
TBV-Q 500/626 D	1130,00	1367,30	500	626	50	175	-
TBV-Q 500/626/200 VD	1360,00	1645,60	500	626	50	232	-
TBV-Q 500/626/150 VVD	1640,00	1984,40	500	626	50	232	-
TBV-Q 500/626/200 VVD	1690,00	2 044,90	500	626	50	232	-
skruže DN 450							
TBV-Q 5c/450/195 skruž horní	289,00	349,70	450	195	50	38	20
TBV-Q 5b/450/295 skruž horní	352,00	426,00	450	295	50	57	16
TBV-Q 5d/450/570 skruž horní	582,00	704,30	450	570	50	105	8
TBV-Q 6b/450/195 skruž středová	279,00	337,60	450	195	50	38	24
TBV-Q 6a/450/295 skruž středová	350,00	423,50	450	295	50	56	16
TBV-Q 6d/450/570 skruž středová	582,00	704,30	450	570	50	105	8
TBV-Q 3a/450/350 skruž s výtokem DN 150 PVC	478,00	578,40	450	350	50	75	16
TBV-Q 3a/450/350 skruž s výtokem DN 200 PVC	521,00	630,50	450	350	50	70	16
TBV-Q 3d/450/450 skruž s výtokem DN 200 bez vložky	727,00	879,70	450	450	50	90	16
TBV-Q S/450/550 skruž se zápachovou uzávěrou DN 150 PVC	1 847,00	2 234,90	450	550	50	180	4
TBV-Q S/450/550 skruž se zápachovou uzávěrou DN 200 PVC	1 897,00	2 295,40	450	550	50	190	4
TBV-Q 11/325 kónus	784,00	948,70	450/270	325	50	60	12
skruže DN 500							
TBV-Q 500/590/200 V skruž s výtokem DN 200 bez vložky	1 060,00	1 282,60	500	590	50	170	-
TBV-Q 500/590/150 VV skruž s výtokem DN 150 PVC	1 540,00	1 863,40	500	590	50	170	-
TBV-Q 500/590/200 VV skruž s výtokem DN 200 PVC	1 660,00	2 008,60	500	590	50	170	-
TBV-Q 500/190	670,00	810,70	500	190	50	40	-
TBV-Q 500/290	500,00	605,00	500	290	50	60	-
TBV-Q 500/590	890,00	1 076,90	500	590	50	120	-
TBV-Q 500/290 K	750,00	907,50	500	290	50	87	-
TBV-Q 500/590 skruž se zápachovou uzávěrkou DN 150 PVC	2 970,00	3 593,70	500	590	50	350	2
TBV-Q 500/590 skruž se zápachovou uzávěrkou DN 200 PVC	3 090,00	3 738,90	500	590	50	350	2
prstence DN 450							
TBV-Q 10a/627/390/60	223,00	269,90	390	60	-	23	15
TBV-Q 10b/500×350/400×270/60	201,00	243,30	400/270	60	-	8	50
prstence DN 500							
TBV-Q 390/60	600,00	726,00	390	60	235/85	64	12
TBV-Q 660/180	730,00	883,30	660	180	100	103	-
TBV-Q 660/180/111 S	780,00	943,80	660	180/111	100	85	-
poklop pro DN 500							
TBN-Q 500/C	980,00	1185,80	625	50	-	31	10

TBV-Q 5c/450/195
skruž horní

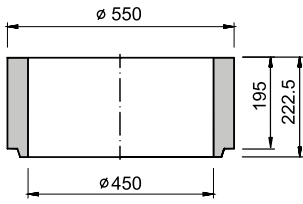

TBV-Q 5b/450/295
skruž horní

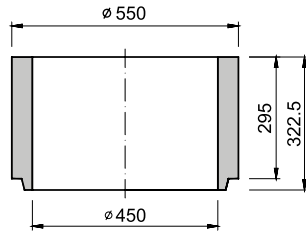

TBV-Q 5d/450/570 skruž horní

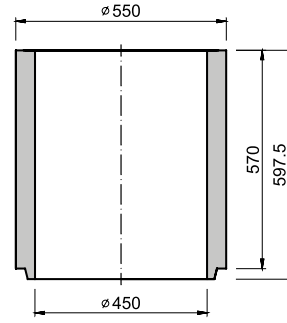

TBV-Q 6b/450/195
skruž středová

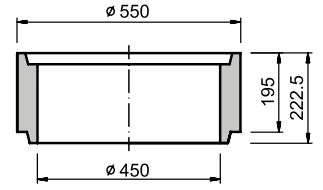

TBV-Q 6a/450/295
skruž středová

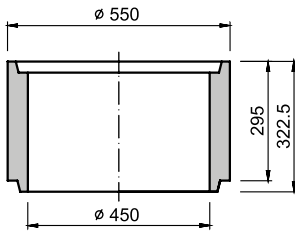

TBV-Q 6d/450/570 skruž středová

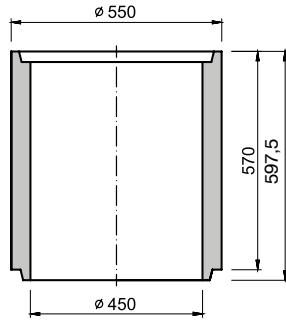

TBV-Q 3a/450/350
skruž s výtokem DN 150 PVC

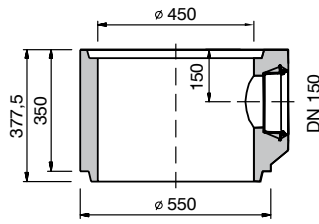

TBV-Q 3a/450/350
skruž s výtokem DN 200 PVC

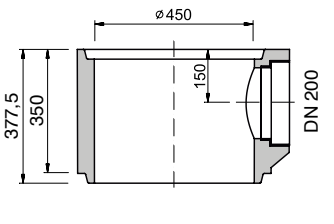

TBV-Q 3d/450/450
skruž s výtokem DN 200
bez vložky

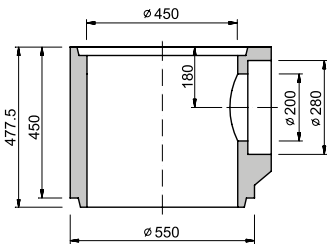

TBV-Q S/450/550
skruž se zápachovou uzávěrou
DN 150 PVC

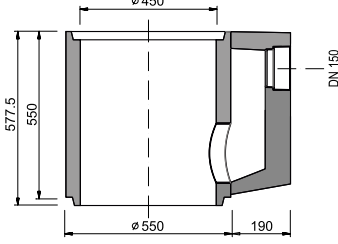

TBV-Q S/450/550
skruž se zápachovou uzávěrou
DN 200 PVC

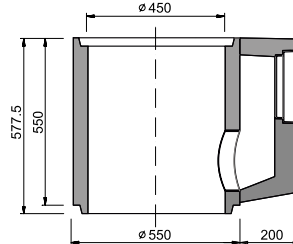

TBV-Q 1a/450/330
dno s vložkou DN 150 PVC

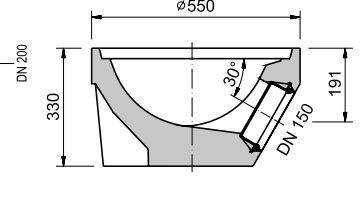

TBV-Q 1d/450/380
dno s vložkou DN 200 PVC

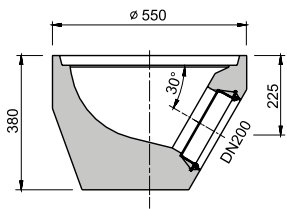

TBV-Q 1d/450/380
dno s výtokem DN 200 bez vložky

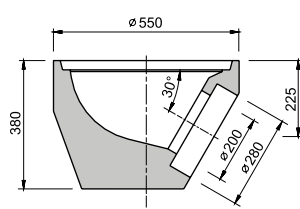

TBV-Q 2a/450/300
dno s kalovou prohlubní

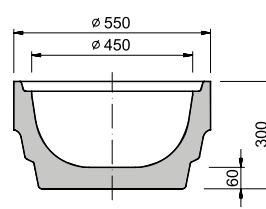

TBV-Q 10b/500×350/400×270/60
prstenec

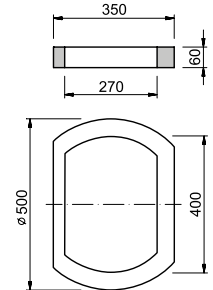

TBV-Q 10a/627/390/60 prstenec

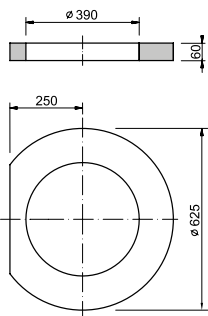

vyrovnávací prstenec TBV-Q 390/60

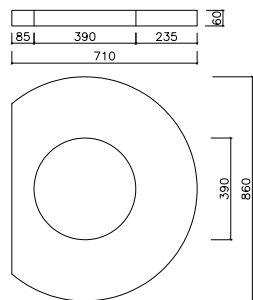

TBV-Q 660/180



TBV-Q 660/180/111 S prstenec

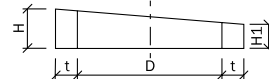

ULIČNÍ VPUSTI – VTKOVÉ MŘÍŽE A POKLOPY

rám a rošt M1 D400, DIN 19583-13
rám a rošt M2 C250, DIN 19583-11
rám a rošt KM12P D400

kompozitní vtoková mříž + rám

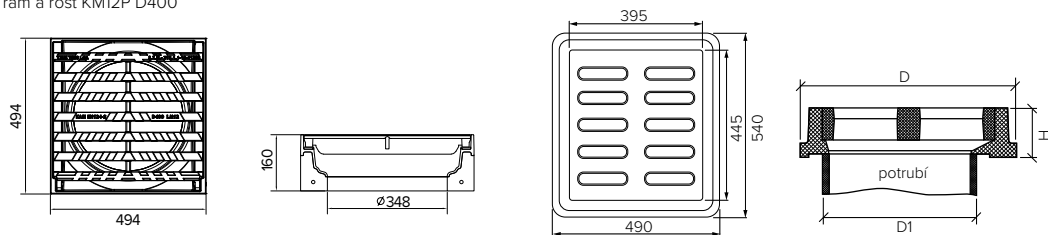

mříž + rám KM11RD pro přímé zabudování do Curb Kingu

mříž + rám KM23 D400

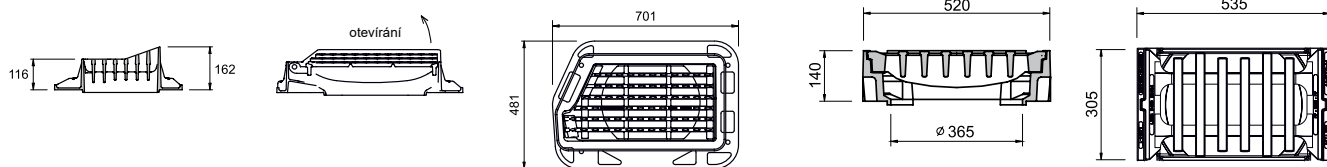

ceny v Kč/ks	bez DPH	s DPH	výrobní rozměry (mm)	
			D/D1	H
rám + rošt M1 D400, DIN 19583-13	4 897,00	5 925,40	504×504/348	160
rám + rošt M2 C250, DIN 19583-11	4 418,00	5 345,80	504×504/348	160
kompozitní vtoková mříž B125 + rám	3 729,00	4 512,10	490×540/360	120
kompozitní vtoková mříž D400 + rám	6 873,00	8 316,40	490×540/360	120
mříž + rám KM11RD pro přímé zabudování do Curb Kingu	3 450,00	4 174,50	701×481	162/116
mříž + rám KM12P s pantem D400	3 523,00	4 262,90	500×500	160
mříž + rám KM23 D400	5 201,00	6 293,30	535×305	140

ULIČNÍ VPUSTI – KALOVÉ KOŠE

kalový koš A4, DIN 4052

kalový koš B1, DIN 4052

kalový koš C3, DIN 4052

kalový koš D1, DIN 4052

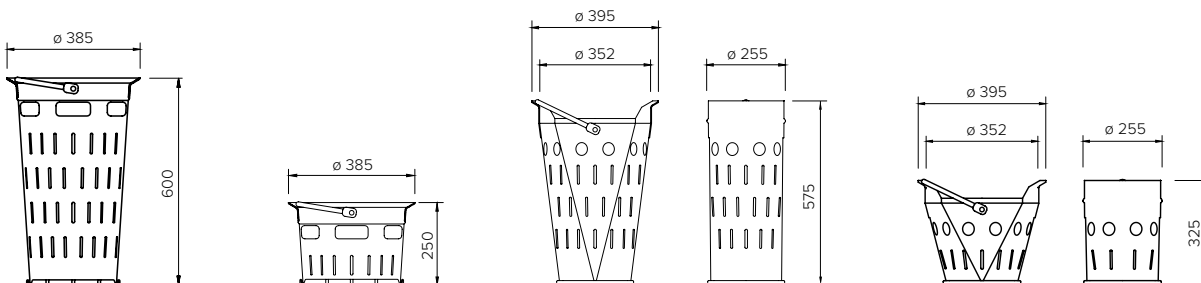

ceny v Kč/ks	bez DPH	s DPH	výrobní rozměry (mm)	
			D	H
kalový koš A4, DIN 4052	872,00	1 055,20	315	600
kalový koš B1, DIN 4052	574,00	694,60	315	260
kalový koš C3, DIN 4052	1 121,00	1 356,50	395×255	575
kalový koš D1, DIN 4052	863,00	1 044,30	395×255	325

ŠACHTOVÉ POKLOPY

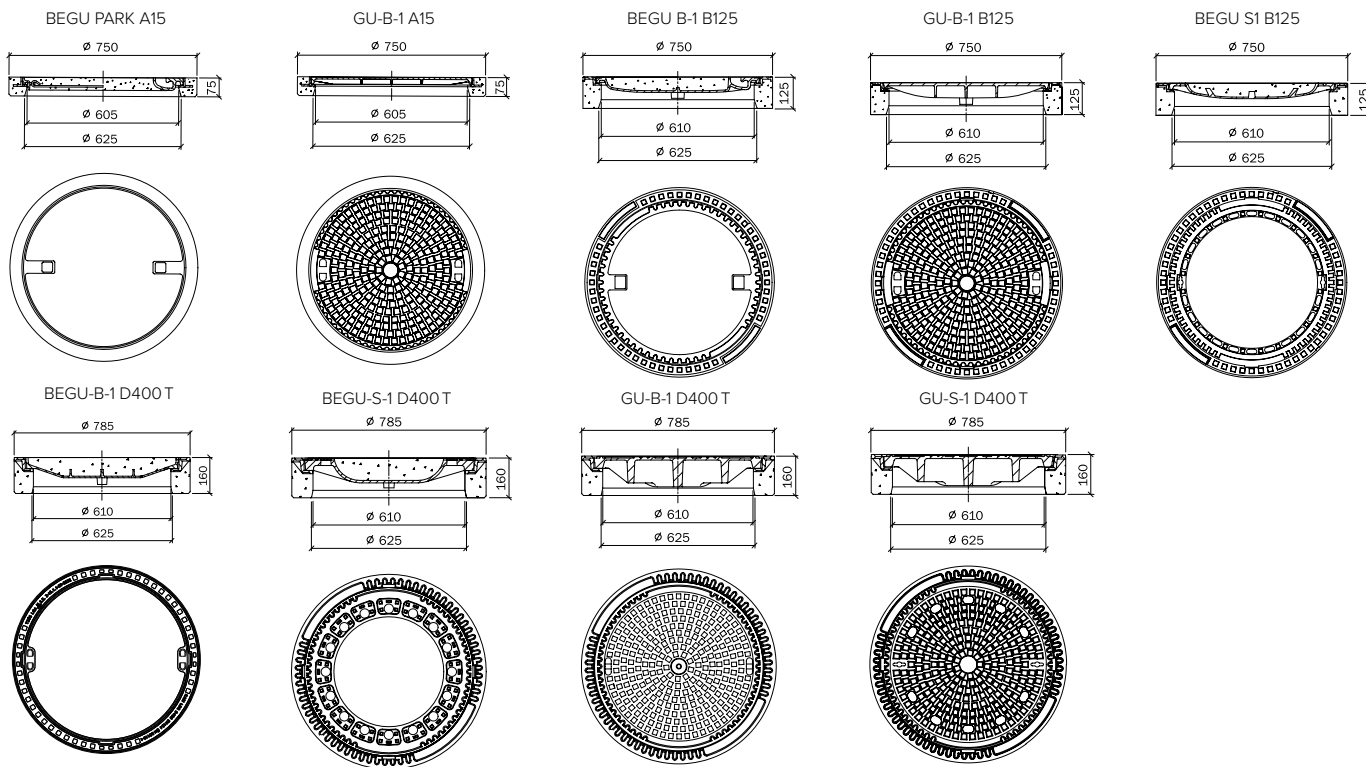

ceny v Kč/ks	bez DPH	s DPH	výrobní rozměry (mm)	
			D/D1	H
rám + víko BEGU PARK A15	1 614,00	1 953,00	750/605	75
rám + víko GU-B-1 A15	2 421,00	2 929,50	750/605	75
rám + víko BEGU B-1 B125	2 850,00	3 448,50	750/610	125
rám + víko GU-B-1 B125	3 072,00	3 717,20	750/610	125
rám + víko BEGU S-1 B125	2 850,00	3 448,50	750/610	125
rám + víko BEGU-B-1 D400 T	3 605,00	4 362,10	785/610	160
rám + víko BEGU-S-1 D400 T	4 551,00	5 506,80	785/610	160
rám + víko GU-B-1 D400 T	5 838,00	7 064,00	785/610	160
rám + víko GU-S-1 D400 T	5 998,00	7 257,60	785/610	160

DÍLCE PRO STUDNY DN 1000 F, DN 800 F

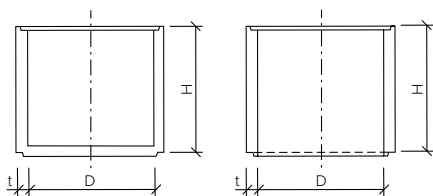

ceny v Kč/ks	bez DPH	s DPH	výrobní závod		výrobní rozměry (mm)		
			Mohelnice	Lučice	D	H	t
dna							
SR-F 1000×1030/D	4 440,00	5 372,40	✓	-	1 000	1 030	90
SR-F 1000×1030/D PS	4 440,00	5 372,40	✓	-	1 000	1 030	90
SR-F 800×1030/D	2 850,00	3 448,50	✓	-	800	1 030	90
SR-F 800×1030/D PS	2 850,00	3 448,50	✓	-	800	1 030	90
skruže							
SR-F 1000×250	1 200,00	1 452,00	✓	✓	1 000	250	90
SR-F 1000×250 PS	1 290,00	1 560,90	✓	✓	1 000	250	90
SR-F 1000×500	1 700,00	2 057,00	✓	✓	1 000	500	90
SR-F 1000×500 PS	1 890,00	2 286,90	✓	✓	1 000	500	90
SR-F 1000×1000	3 070,00	3 714,70	✓	✓	1 000	1 000	90
SR-F 1000×1000 PS	3 420,00	4 138,20	✓	✓	1 000	1 000	90
SR-F 800×250	1 010,00	1 222,10	✓	-	800	250	90
SR-F 800×250 PS	1 100,00	1 331,00	✓	-	800	250	90
SR-F 800×500	1 430,00	1 730,30	✓	-	800	500	90
SR-F 800×500 PS	1 610,00	1 948,10	✓	-	800	500	90
SR-F 800×1000	2 520,00	3 049,20	✓	-	800	1 000	90
SR-F 800×1000 PS	2 890,00	3 496,90	✓	-	800	1 000	90

POKLOPY NA STUDNY

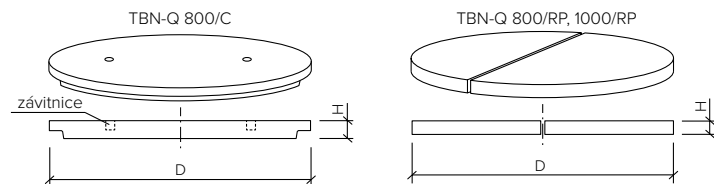

ceny v Kč/ks	bez DPH	s DPH	výrobní závod		výrobní rozměry (mm)		počet (ks)
			Mohelnice	Lučice	D	H	paleta
TBN-Q 800/C	1 930,00	2 335,30	✓	-	950	150	4
TBN-Q 800/RP	1 650,00	1 996,50	✓	-	1 100	75	3
TBN-Q 1000/RP	1 840,00	2 226,40	✓	✓	1 300	75	3

ŽELEZOBETONOVÉ TROUBY

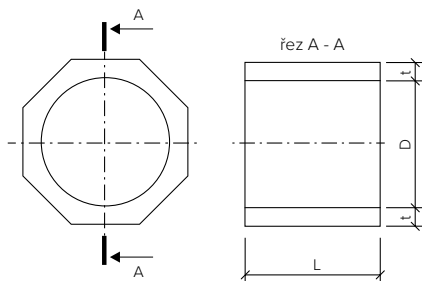

ceny v Kč/ks	bez DPH	s DPH	výrobní rozměry (mm)		
			D	L	t
TZP-Q 400/1000	2 160,00	2 613,60	400	1 000	80
TZP-Q 600/1000	3 010,00	3 642,10	600	1 000	80
TZP-Q 800/1000	4 280,00	5 178,80	800	1 000	100
TZP-Q 1000/1000	5 790,00	7 005,90	1 000	1 000	120
TZP-Q 1250/1000	9 060,00	10 962,60	1 250	1 000	150

VSAKOVACÍ SYSTÉM

TBV-Q 500/290 VSAK

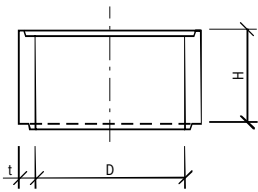

TBX-Q 600/590 VSAK

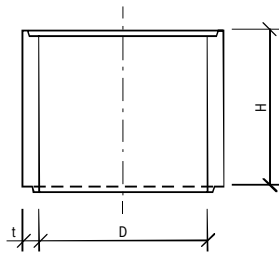

SR-F 800×500 VSAK

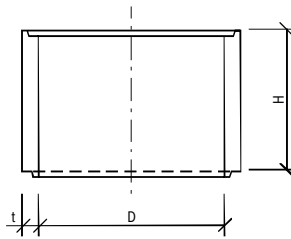

SR-F 1000×500 VSAK

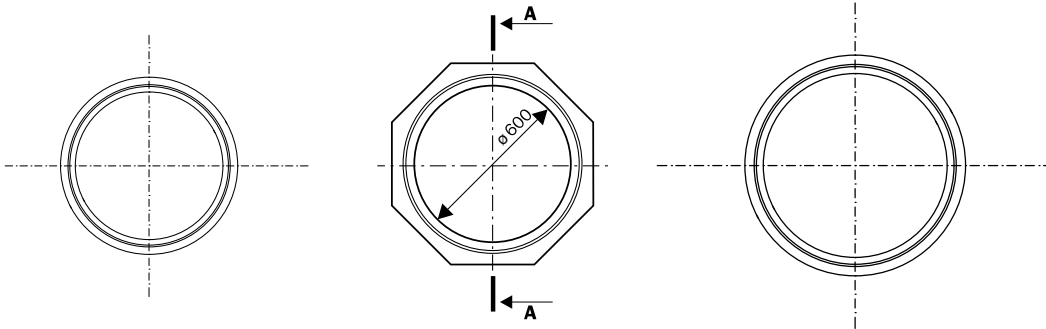
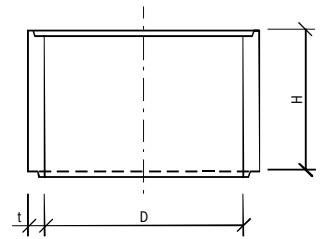

ceny v Kč/ks	bez DPH	s DPH	výrobní rozměry (mm)		
			D	H	t
TBV-Q 500/290 VSAK	500,00	605,00	500	290	50
TBX-Q 600/590 VSAK	1130,00	1367,30	600	590	80
SR-F 800×500 VSAK	1430,00	1730,30	800	500	90
SR-F 1000×500 VSAK	1700,00	2 057,00	1000	500	90

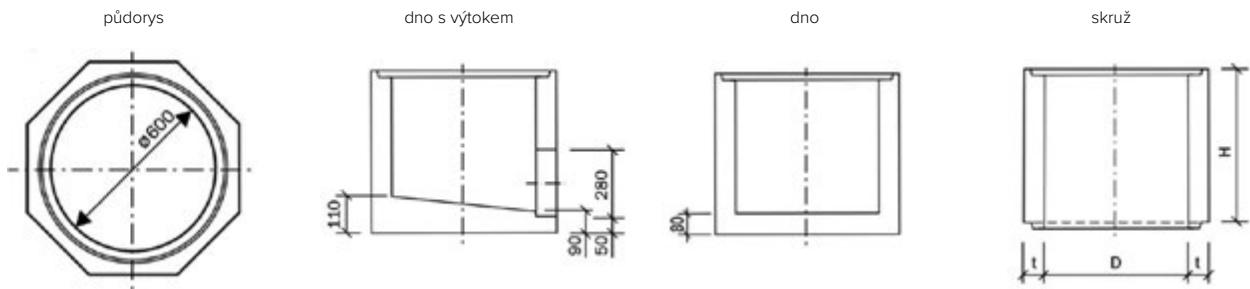
DRENÁŽNÍ ŠACHTICE DN 600

ceny v Kč/ks	bez DPH	s DPH	výrobní rozměry (mm)		
			D	H	t
dna					
TBX-Q 600/610 D	1 590,00	1 923,90	600	610	80
TBX-Q 600/610/280 VD	1 660,00	2 008,60	600	610	80
TBX-Q 600/610/150 VVD	2 520,00	3 049,20	600	610	80
TBX-Q 600/610/200 VVD	2 580,00	3 121,80	600	610	80
TBX-Q 600/1000 D	2 640,00	3 194,40	600	1000	80
skruže					
TBX-Q 600/590/280 V	1 570,00	1 899,70	600	590	80
TBX-Q 600/590/150 VV	2 280,00	2 758,80	600	590	80
TBX-Q 600/590/200 VV	2 340,00	2 831,40	600	590	80
TBX-Q 600/590	1 130,00	1 367,30	600	590	80
TBX-Q 600/290	780,00	943,80	600	290	80
TBX-Q 600/180	670,00	810,70	600	180	80
vyrovnávací prstence					
TBX-Q 600/180/110 S	760,00	919,60	600	180/110	80
poklopy					
TBN-Q 600/C	1 070,00	1 294,70	835	85	-
TZN-Q 600/C	2 300,00	2 783,00	790	140	-
TZN-Q 625/C	1 880,00	2 274,80	800	100	-

DRENÁŽNÍ ŠACHTICE DN 800

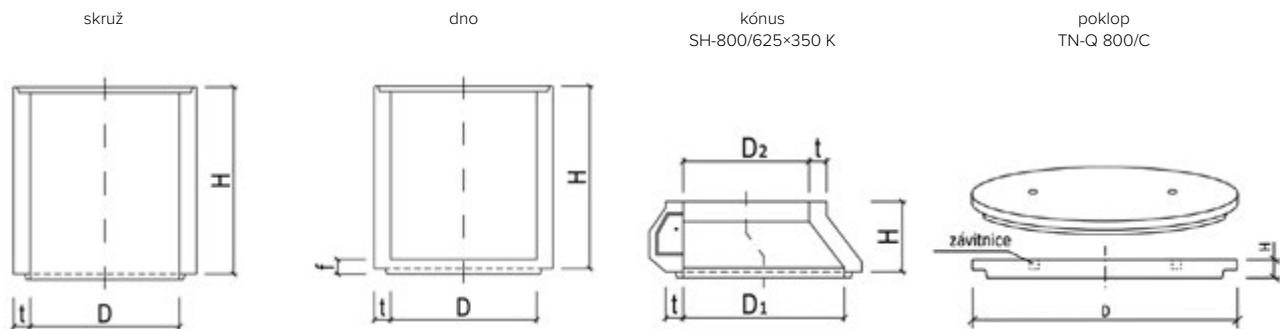

ceny v Kč/ks	ceny		výrobní rozměry (mm)		
	bez DPH	s DPH	D	H	t
dno					
SR-F 800x1030/D	2 850,00	3 448,50	800	1 030	90
SR-F 800x1030/D PS	2 850,00	3 448,50	800	1 030	90
skruže					
SR-F 800x250	1 010,00	1 222,10	800	250	90
SR-F 800x250 PS	1 100,00	1 331,00	800	250	90
SR-F 800x500	1 430,00	1 730,30	800	500	90
SR-F 800x500 PS	1 610,00	1 948,10	800	500	90
SR-F 800x1000	2 520,00	3 049,20	800	1 000	90
SR-F 800x1000 PS	2 890,00	3 496,90	800	1 000	90
kónusy					
SH-F 1000/800x300 PS	2 020,00	2 444,20	1000/800	300	90
SH-F 800/625x350 K	2 020,00	2 444,20	800/625	350	90
desky					
AP-F 1000/800x220 ZE PS	7 320,00	8 857,20	800/1180	220	90
AP-F 800/625x125 ZE	4 100,00	4 961,00	625/980	125	90
AP-F 800/625x175 ZE	4 830,00	5 844,30	625/980	175	90
TBN-Q 800/C	1 930,00	2 335,30	950	150	-
TBN-Q 800/RP	1 650,00	1 996,50	1100	80	-

DRENÁŽNÍ ŠACHTICE DN 1000

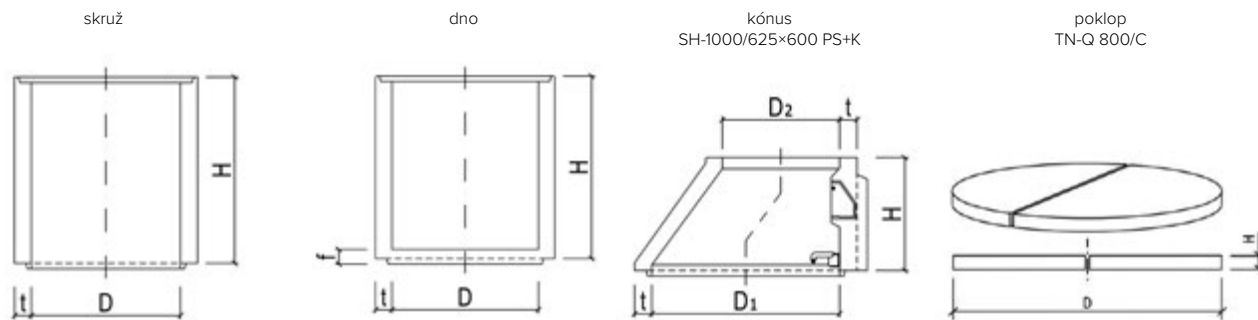

ceny v Kč/ks	ceny		výrobní rozměry (mm)		
	bez DPH	s DPH	D	H	t
dna					
SR-F 1000x1030/D	4 440,00	5 372,40	1000	1030	90
SR-F 1000x1030/D PS	4 440,00	5 372,40	1000	1030	90
skruže					
SR-F 1000x250	1 200,00	1 452,00	1000	250	90
SR-F 1000x250 PS	1 290,00	1 560,90	1000	250	90
SR-F 1000x500	1 700,00	2 057,00	1000	500	90
SR-F 1000x500 PS	1 890,00	2 286,90	1000	500	90
SR-F 1000x1000	3 070,00	3 714,70	1000	1000	90
SR-F 1000x1000 PS	3 420,00	4 138,20	1000	1000	90
kónusy					
SH-F 1000/625x600 PS	2 390,00	2 891,90	1000/625	600	90
SH-F 1000/800x300 PS	2 020,00	2 444,20	1000/800	300	90
SH-F 1000/625x600 PS+K	2 390,00	2 891,90	1000/625	600	90
desky					
AP-F 1000/625x170 ZE	5 420,00	6 558,20	625/1180	220	90
AP-F 1000/800x220 ZE PS	7 320,00	8 857,20	800/1180	125	90
TBN-Q 1000/RP	1 840,00	2 226,40	1300	80	-
přechodový díl					
SR-MF 1000x300 PS	2 340,00	2 831,40	1000	300	120

NÁDRŽE DN 2000 M, DN 1500 M, DN 1200 M

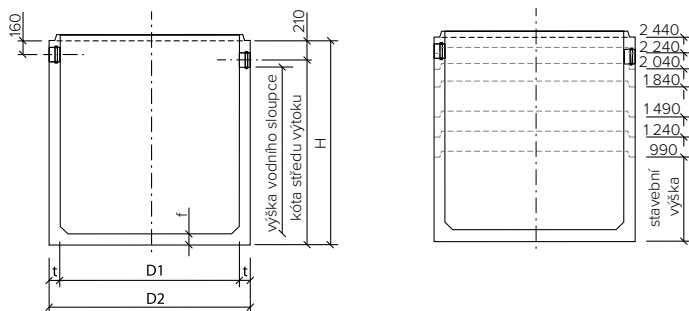

ceny v Kč/ks	bez DPH	s DPH	výrobní rozměry (mm)				
			D1	D2	H	t	f
SU-M 2000×990 DN 150	33 310,00	40 305,10	2 000	2 240	990	120	130
SU-M 2000×990 DN 150 PS	33 780,00	40 873,80	2 000	2 240	990	120	130
SU-M 2000×990 DN 200	33 310,00	40 305,10	2 000	2 240	990	120	130
SU-M 2000×990 DN 200 PS	33 780,00	40 873,80	2 000	2 240	990	120	130
SU-M 2000×1240 DN 150	36 710,00	44 419,10	2 000	2 240	1 240	120	130
SU-M 2000×1240 DN 150 PS	37 340,00	45 181,40	2 000	2 240	1 240	120	130
SU-M 2000×1240 DN 200	36 710,00	44 419,10	2 000	2 240	1 240	120	130
SU-M 2000×1240 DN 200 PS	37 340,00	45 181,40	2 000	2 240	1 240	120	130
SU-M 2000×1490 DN 150	40 140,00	48 569,40	2 000	2 240	1 490	120	130
SU-M 2000×1490 DN 150 PS	40 930,00	49 525,30	2 000	2 240	1 490	120	130
SU-M 2000×1490 DN 200	40 140,00	48 569,40	2 000	2 240	1 490	120	130
SU-M 2000×1490 DN 200 PS	40 930,00	49 525,30	2 000	2 240	1 490	120	130
SU-M 2000×1840 DN 150	44 650,00	54 026,50	2 000	2 240	1 840	120	130
SU-M 2000×1840 DN 150 PS	45 590,00	55 163,90	2 000	2 240	1 840	120	130
SU-M 2000×1840 DN 200	44 650,00	54 026,50	2 000	2 240	1 840	120	130
SU-M 2000×1840 DN 200 PS	45 590,00	55 163,90	2 000	2 240	1 840	120	130
SU-M 2000×2040 DN 150	47 640,00	57 644,40	2 000	2 240	2 040	120	130
SU-M 2000×2040 DN 150 PS	48 740,00	58 975,40	2 000	2 240	2 040	120	130
SU-M 2000×2040 DN 200	47 640,00	57 644,40	2 000	2 240	2 040	120	130
SU-M 2000×2040 DN 200 PS	48 740,00	58 975,40	2 000	2 240	2 040	120	130
SU-M 2000×2240 DN 150	49 330,00	59 689,30	2 000	2 240	2 240	120	130
SU-M 2000×2240 DN 150 PS	50 590,00	61 213,90	2 000	2 240	2 240	120	130
SU-M 2000×2240 DN 200	49 330,00	59 689,30	2 000	2 240	2 240	120	130
SU-M 2000×2240 DN 200 PS	50 590,00	61 213,90	2 000	2 240	2 240	120	130
SU-M 2000×2440 DN 150	51 910,00	62 811,10	2 000	2 240	2 440	120	130
SU-M 2000×2440 DN 150 PS	53 330,00	64 529,30	2 000	2 240	2 440	120	130
SU-M 2000×2440 DN 200	51 910,00	62 811,10	2 000	2 240	2 440	120	130
SU-M 2000×2440 DN 200 PS	53 330,00	64 529,30	2 000	2 240	2 440	120	130
SU-M-D 2000×990	33 310,00	40 305,10	2 000	2 240	990	120	130
SU-M-D 2000×990 PS	33 780,00	40 873,80	2 000	2 240	990	120	130
SU-M-D 2000×1240	36 710,00	44 419,10	2 000	2 240	1 240	120	130
SU-M-D 2000×1240 PS	37 340,00	45 181,40	2 000	2 240	1 240	120	130
SU-M-D 2000×1490	40 140,00	48 569,40	2 000	2 240	1 490	120	130
SU-M-D 2000×1490 PS	40 930,00	49 525,30	2 000	2 240	1 490	120	130
SU-M-D 2000×1840	44 650,00	54 026,50	2 000	2 240	1 840	120	130
SU-M-D 2000×1840 PS	45 590,00	55 163,90	2 000	2 240	1 840	120	130
SU-M-D 2000×2040	47 640,00	57 644,40	2 000	2 240	2 040	120	130
SU-M-D 2000×2040 PS	48 740,00	58 975,40	2 000	2 240	2 040	120	130
SU-M-D 2000×2240	49 330,00	59 689,30	2 000	2 240	2 240	120	130
SU-M-D 2000×2240 PS	50 590,00	61 213,90	2 000	2 240	2 240	120	130
SU-M-D 2000×2440	51 910,00	62 811,10	2 000	2 240	2 440	120	130
SU-M-D 2000×2440 PS	53 330,00	64 529,30	2 000	2 240	2 440	120	130
SU-M-D 1500×630	15 820,00	19 142,20	1 500	1 780	630	140	220
SU-M-D 1500×1130	20 610,00	24 938,10	1 500	1 780	1 130	140	220
SU-M-D 1500×2000	27 620,00	33 420,20	1 500	1 780	1 950	140	220
SU-M-D 1200×2150	23 490,00	28 422,90	1 200	1 470	2 150	135	150
SU-M-D 1200×2150 PS	24 070,00	29 124,70	1 200	1 470	2 150	135	150
SU-M-D 1200×1650	20 170,00	24 405,70	1 200	1 470	1 650	135	150
SU-M-D 1200×1650 PS	20 620,00	24 950,20	1 200	1 470	1 650	135	150
SU-M-D 1200×1150	15 700,00	18 997,00	1 200	1 470	1 150	135	150
SU-M-D 1200×1150 PS	16 030,00	19 396,30	1 200	1 470	1 150	135	150

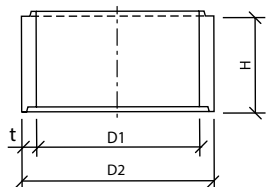
SKRUŽE DN 2000 M, DN 1500 M, DN 1200 M

ceny v Kč/ks	bez DPH	s DPH	výrobní rozměry (mm)			
			D1	D2	H	t
SR-M 2000×500	11 860,00	14 350,60	2 000	2 240	500	120
SR-M 2000×500 PS	12 170,00	14 725,70	2 000	2 240	500	120
SR-M 2000×1000	19 420,00	23 498,20	2 000	2 240	1000	120
SR-M 2000×1000 PS	20 050,00	24 260,50	2 000	2 240	1000	120
SR-M 2000×1500	25 820,00	31 242,20	2 000	2 240	1500	120
SR-M 2000×1500 PS	26 770,00	32 391,70	2 000	2 240	1500	120
SR-M 1500×250	7 930,00	9 595,30	1500	1780	250	140
SR-M 1500×250 PS	8 110,00	9 813,10	1500	1780	250	140
SR-M 1500×500	8 570,00	10 369,70	1500	1780	500	140
SR-M 1500×500 PS	8 760,00	10 599,60	1500	1780	500	140
SR-M 1500×1000	10 580,00	12 801,80	1500	1780	1000	140
SR-M 1500×1000 PS	10 950,00	13 249,50	1500	1780	1000	140
SR-M 1500×1880	20 050,00	24 260,50	1500	1780	1880	140
SR-M 1500×1880 PS	20 520,00	24 829,20	1500	1780	1880	140
SR-M 1200×250	5 610,00	6 788,10	1200	1470	250	135
SR-M 1200×250 PS	5 720,00	6 921,20	1200	1470	250	135
SR-M 1200×500	7 780,00	9 413,80	1200	1470	500	135
SR-M 1200×500 PS	8 010,00	9 692,10	1200	1470	500	135
SR-M 1200×1000	13 400,00	16 214,00	1200	1470	1000	135
SR-M 1200×1000 PS	13 750,00	16 637,50	1200	1470	1000	135
SR-M 1200×1500	16 730,00	20 243,30	1200	1470	1500	135
SR-M 1200×1500 PS	17 190,00	20 799,90	1200	1470	1500	135
SR-M 1200×2000	21 190,00	25 639,90	1200	1470	2 000	135
SR-M 1200×2000 PS	21 770,00	26 341,70	1200	1470	2 000	135

Poznámka: skruže DN 1000, DN 1200 a DN 1500 obložené čedičem pod úhlem 90°, 120°, 180°, 240° a 360° jsou kalkulovány individuálně. Kanalizační dílce určené pro stupeň prostředí XA3 jsou kalkulovány individuálně.

PŘECHODOVÉ A ZÁKRYTOVÉ DESKY

AP-M 2000/2×625×255 ZE

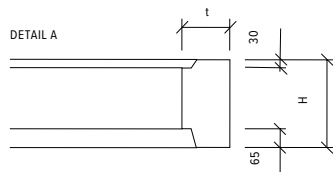
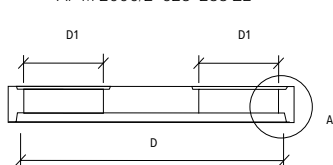

AP-MM 1500/1000×380 ZE PS

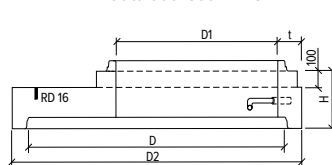

AP-M 1500/1000×280 ZE PS

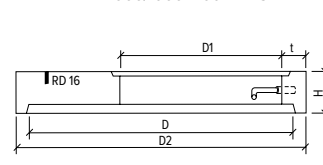

ceny v Kč/ks	bez DPH	s DPH	výrobní rozměry (mm)				
			D	D1	D2	H	t
AP-M 2000/625×255	15 360,00	18 585,60	2 000	625	2 240	255	120
AP-M 2000/625×255 ZE	22 550,00	27 285,50	2 000	625	2 240	255	120
AP-M 2000/2×625×255	15 360,00	18 585,60	2 000	625/625	2 240	255	120
AP-M 2000/2×625×255 ZE	22 550,00	27 285,50	2 000	625/625	2 240	255	120
AP-M 2000/2×625/700×355 ZE	40 980,00	49 585,80	2 000	625/625/700	2 240	355	120
AP-M 2000/1000×255 ZE KR	18 130,00	21 937,30	2 000	1 000	2 240	255	120
AP-M 2000/1000×255 ZE ST	26 360,00	31 895,60	2 000	1 000	2 240	255	120
AP-M 2000/600×900/625×255 ZE	18 330,00	22 179,30	2 000	600×900/625	2 240	255	120
AP-M 2000/600×900/600×600×255 ZE	18 330,00	22 179,30	2 000	600×900/600×600	2 240	255	120
AP-M 2000/1000×625×255 ZE	22 550,00	27 285,50	2 000	1 000/625	2 240	255	120
AP-M 1500/625×280 ZE	10 090,00	12 208,90	1 500	1 625	1 780	280	140
AP-M 1500/800×280 ZE PS	10 090,00	12 208,90	1 500	800	1 780	280	140
AP-M 1500/600×900×280 ZE	9 160,00	11 083,60	1 500	600×900	1 780	250	140
AP-M 1500/1000×280 ZE PS	10 090,00	12 208,90	1 500	1 000	1 780	280	140
AP-MM 2000/1000×355 ZE KR	18 130,00	21 937,30	2 000	1 000	2 240	355	120
AP-MM 2000/1000×355 ZE ST	26 910,00	32 561,10	2 000	1 000	2 240	355	120
AP-MM 1500/1000×380 ZE PS	10 090,00	12 208,90	1 500	1 000	1 780	380	140
AP-MM 1500/1000×380 ZE PS ST	10 560,00	12 777,60	1 500	1 000	1 780	380	140
AP-M 1200/625×280 ZE	10 310,00	12 475,10	1 200	625	1 470	280	135
AP-MM 1200/1000×280 ZE	10 310,00	12 475,10	1 200	1 000	1 470	280	135

DĚLICÍ DESKY

ceny v Kč/ks	bez DPH	s DPH	výrobní rozměry (mm)		
			L	tloušťka	H
DDN 1980/1100/80-4	5 320,00	6 437,20	1 980	80	1 100
DDN 1980/1350/80-6	5 590,00	6 763,90	1 980	80	1 350
DDN 1980/1700/80-8	6 360,00	7 695,60	1 980	80	1 700
DDN 1980/1900/80-10	6 620,00	8 010,20	1 980	80	1 900
DDN 1980/2300/80-12	7 090,00	8 578,90	1 980	80	2 300

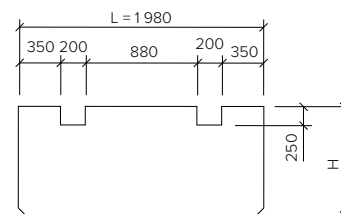

ODLUČOVAČE ROPNÝCH LÁTEK

ceny v Kč/ks	bez DPH	s DPH
BEST SEPURÁTOR 5	81 970,00	99 183,70
BEST SEPURÁTOR S 5	85 380,00	103 309,80
BEST SEPURÁTOR 10	85 380,00	103 309,80
BEST SEPURÁTOR S 10	95 650,00	115 736,50
BEST SEPURÁTOR 15	115 200,00	139 392,00
BEST SEPURÁTOR S 15	128 920,00	155 993,20
BEST SEPURÁTOR 20	128 920,00	155 993,20
BEST SEPURÁTOR S 20	132 360,00	160 155,60
BEST SEPURÁTOR 30	179 600,00	217 316,00
BEST SEPURÁTOR S 30	189 910,00	229 791,10
BEST SEPURÁTOR 40	194 400,00	235 224,00
BEST SEPURÁTOR S 40	204 670,00	247 650,70
BEST SEPURÁTOR 50	255 890,00	309 626,90
BEST SEPURÁTOR S 50	262 740,00	317 915,40
BEST SEPURÁTOR 65	311 370,00	376 757,70
BEST SEPURÁTOR S 65	331 920,00	401 623,20

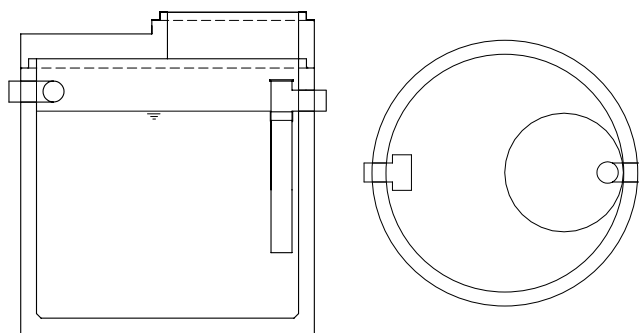

LAPÁKY TUKŮ

ceny v Kč/ks	bez DPH	s DPH
BEST LT 1	22 550,00	27 285,50
BEST LT 3	38 690,00	46 814,90
BEST LT 7	45 800,00	55 418,00
BEST LT 12	80 920,00	97 913,20

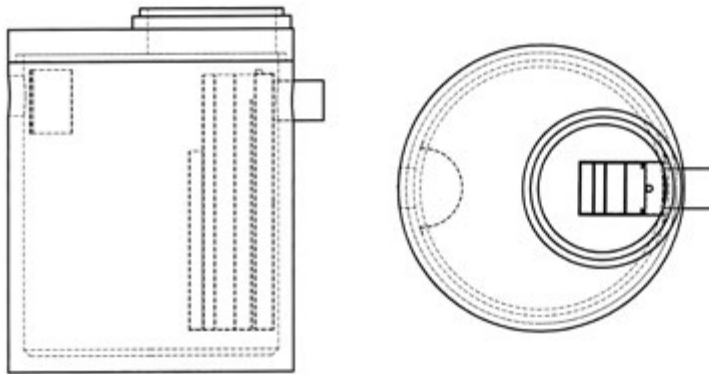

MEZISKRUŽOVÁ TĚSNĚNÍ

ceny v Kč/ks	bez DPH	s DPH	výrobní závod	
			Mohelnice	Lučice
těsnění DN 2000	558,00	675,20	✓	-
těsnění DN 1500	735,00	889,40	✓	-
těsnění DN 1200	351,00	424,80	✓	✓
těsnění DN 1000	202,00	244,50	✓	✓

ceny v Kč/ks	bez DPH	s DPH	výrobní závod	
			Mohelnice	Lučice
těsnění DN 2000 NBR	1 673,00	2 024,40	✓	-
těsnění DN 1500 NBR	2 204,00	2 666,90	✓	-
těsnicí pěna "A" (balení 750 ml)	234,00	283,20	✓	✓
mazací prostředek (balení 5 kg)	545,00	659,50	✓	✓

PŘÍPRAVKY PRO MANIPULACI

ceny v Kč/ks	bez DPH	s DPH	výrobní závod	
			Mohelnice	Lučice
závěsné kleště ZS 90-150/2,5t	33 911,00	41 032,40	✓	-
závěsné kleště ZS 85-125/1,5t	31 651,00	38 297,80	✓	-
lanová smyčka se závitem RD 30	501,00	606,30	✓	-
lanová smyčka se závitem RD 16	179,00	216,60	✓	-
kulová spojka DEHA 6102-1,5/2,5	2 337,00	2 827,80	✓	✓

VRTÁNÍ DIAMANTOVÝMI KORUNKAMI

ceny v Kč/ks	bez DPH	s DPH	ceny v Kč/ks	bez DPH	s DPH
ø (mm)			ø (mm)		
40	590,00	713,90	310	990,00	1 197,90
55	590,00	713,90	341	990,00	1 197,90
80	590,00	713,90	350	990,00	1 197,90
110	590,00	713,90	380	990,00	1 197,90
160	590,00	713,90	400	990,00	1 197,90
170	790,00	955,90	426	1 290,00	1 560,90
210	790,00	955,90	550	1 290,00	1 560,90
270	790,00	955,90	650	1 290,00	1 560,90
276	790,00	955,90			

NÁVOD NA POUŽITÍ A MONTÁŽ VYBRANÝCH PRVKŮ BEST PRO PODZEMNÍ SÍTĚ

Obecná doporučení

Při realizaci nádrží, studní apod. je nutno používat pouze nepoškozené a kvalitativně bezchybné dílce.

Doprava a manipulace

Při dopravě, manipulaci a skladování je nutno horní část (dřík) a spodní část (hrdlo) dílce chránit před mechanickým poškozením a znečištěním. BEST nádrže, šachtová dna a skružové dílce se přepravují volně ložené v maximálně povolené tonáži přepravního vozidla. Pro zabezpečení kvalitní přepravy výrobků na místo určení je dopravce povinen navíc zajistit náklad na vozidle kurtováním, příp. zaklíňováním dle pokynů výrobce.

Nádrže

- Nádrže a skružové prvky se používají pro stavbu vodotěsných objektů ke skladování nebo jímání čistých i odpadních vod. Při jejich dalším vybavení mohou být použity jako technologické celky odlučovačů ropných látek, čerpacích stanic nebo lapáků tuků.
- Pro manipulaci s nádržemi, skružemi a přechodovými deskami se používají tzv. lanové smyčky RD 16 nebo RD 30 (v závislosti na typu a hmotnosti výrobku). Lanové smyčky se předem šroubují do připravených zabudovaných závitnic. Následná manipulace se provádí bez jakýchkoli nárazových zatížení. Není přípustné s dílci manipulovat přes lanový úvaz protažený vtokovým či výtokovým otvorem.
- Nádrž se ukládá do výkopu, který je předem upraven dle projektové dokumentace. Obecně se nádrže ukládají na zhutněný štěrkový podklad nebo na vodorovný podkladní beton o tloušťce cca 100 mm, s doporučenou rezervou cca 50 mm štěrkopískového lože pro vyrovnání roviny nádrže. Druh zpevnění podloží je dán geologickou situací v místě stavby a dalšími stavebně technickými kritérii. S ohledem na hmotnost dílců (1–6 t) je nádrže nutno

ukládat pomocí jeřábu nebo k tomu určených zvedacích zařízení. Použitý zvedací prostředek a uchycení dílců musí zajistit vodorovnou polohu dílce při montáži, čímž je zaručena zásadní podmínka bezpečné a přesné montáže dosedacích ploch.

- Vyššího objemu celé nádrže nebo technologického celku se dosahuje pomocí dalších skružových dílců, ukládaných v ose nad sebou na spodní nádrž. Vodotěsnost spoju mezi jednotlivými dílci takové sestavy je nutné vždy zajistit pomocí těsnění DN 2000 nebo 1500. Těsnění se nasazuje na horní zámek, a to zhruba jednou třetinou po jeho obvodu. Poté se mechanickým roztažením nasadí na zbytek obvodu zámku. Následně se těsnění po celém obvodu dotlačí k hornímu dorazu zámku. Těsnění a vnitřní část dosedacího hrdla skruže se řádně natrou vhodným mazacím prostředkem, např. přípravkem Gleitmittel (je zakázáno používat motorové oleje a tuky). Pokud je použito těsnění samomazné, odpadá použití těchto mazacích prostředků.
- Uzavření nádrže nebo celé sestavy se provádí nasazením přechodové desky a poklopu s rámem. Spoj mezi přechodovou deskou a spodním dílcem je nutné rovněž těsnit pryžovým těsněním. Při výběru poklopů je nutné respektovat účel jejich použití a zvážit možné maximální budoucí zatížení šachtových poklopů.

Studny

- Podle platných stavebních předpisů nelze studnu budovat svépomocí. Šachtové studny hlubší než 3 m smí projektovat pouze projektant s příslušným osvědčením a hloubit je smějí pouze oprávněné organizace. Realizace studny závisí na místních geologických podmínkách, tudíž musí být zpracována odborná geologická dokumentace. Doporučujeme proto obrátit se na firmy specializující se na tento druh výstavby.

DOPRAVNÍ INFRA- STRUKTURA

BEST SVODIDLO MALÉ

SVODIDLO MALÉ 50
základní

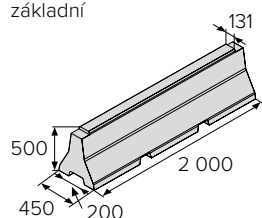

SVODIDLO MALÉ 50
doplňkové

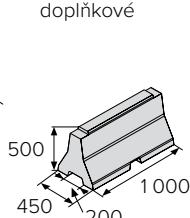

SVODIDLO MALÉ 50
koncové

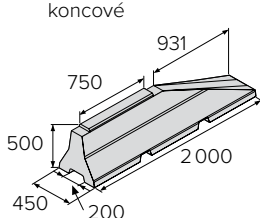

SVODIDLO MALÉ 50
obloukové R 1

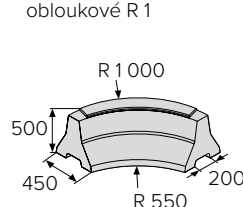

SVODIDLO MALÉ 50
obloukové R 0,5

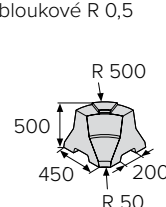

SVODIDLO MALÉ 50
rohové

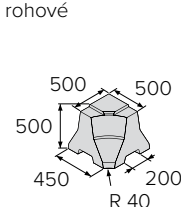

ceny v Kč/ks

výška (mm)

povrch STANDARD

přírodní

bez DPH

s DPH

	výška (mm)	bez DPH	s DPH
BEST SVODIDLO MALÉ 50 základní	500	4 590,00	5 553,90
BEST SVODIDLO MALÉ 50 doplňkové	500	3 540,00	4 283,40
BEST SVODIDLO MALÉ 50 koncové	500	4 810,00	5 820,10
BEST SVODIDLO MALÉ 50 obloukové R 1	500	4 160,00	5 033,60
BEST SVODIDLO MALÉ 50 obloukové R 0,5	500	3 540,00	4 283,40
BEST SVODIDLO MALÉ 50 rohové	500	3 960,00	4 791,60

Součástí nabídky je také spojovací materiál, pozinkované zábradlí a manipulační oka.

BEST TROUBA S PRŮBĚŽNÝM A PŘERUŠOVANÝM ŠTĚRBINOVÝM ŽLABEM

TROUBA S PRŮBĚŽNÝM
ŠTĚRBINOVÝM ŽLABEM

TROUBA S PŘERUŠOVANÝM
ŠTĚRBINOVÝM ŽLABEM

TROUBA S PRŮBĚŽNÝM
ŠTĚRBINOVÝM ŽLABEM
A OBRUBNÍKEM

TROUBA S PŘERUŠOVANÝM
ŠTĚRBINOVÝM ŽLABEM
A OBRUBNÍKEM

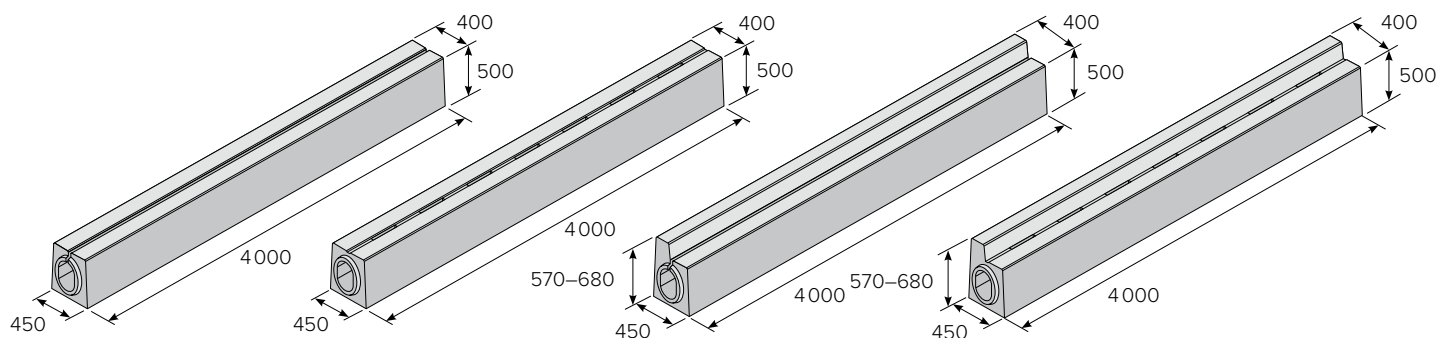

V nabídce je kompletní sortiment betonových trub se štěrbinovým žlabem. Ceny výrobků jsou stanoveny individuálně dle poptávky. Kompletní informace o výrobcích naleznete na bestprefa.cz nebo ve specializovaném katalogu.

BEST MALÁ TROUBA S PRŮBĚŽNÝM A PŘERUŠOVANÝM ŠTĚRBINOVÝM ŽLABEM

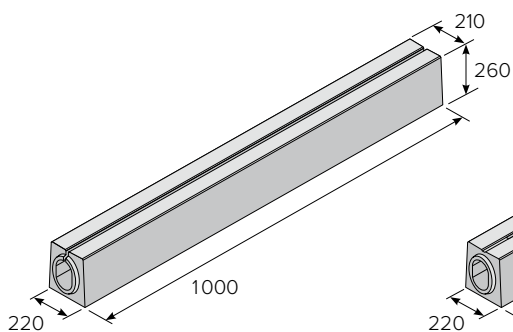
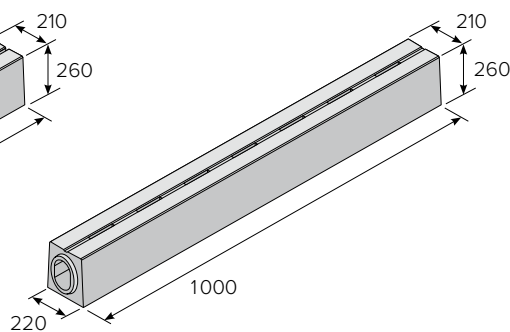
TROUBA S PRŮBĚŽNÝM
ŠTĚRBINOVÝM ŽLABEMTROUBA S PŘERUŠOVANÝM
ŠTĚRBINOVÝM ŽLABEM

V nabídce je kompletní sortiment malých betonových trub se štěrbinovým žlabem. Ceny výrobků jsou stanoveny individuálně dle poptávky. Kompletní informace o výrobcích naleznete na bestprefa.cz nebo ve specializovaném katalogu.

BEST ČELO PROPUSTKU

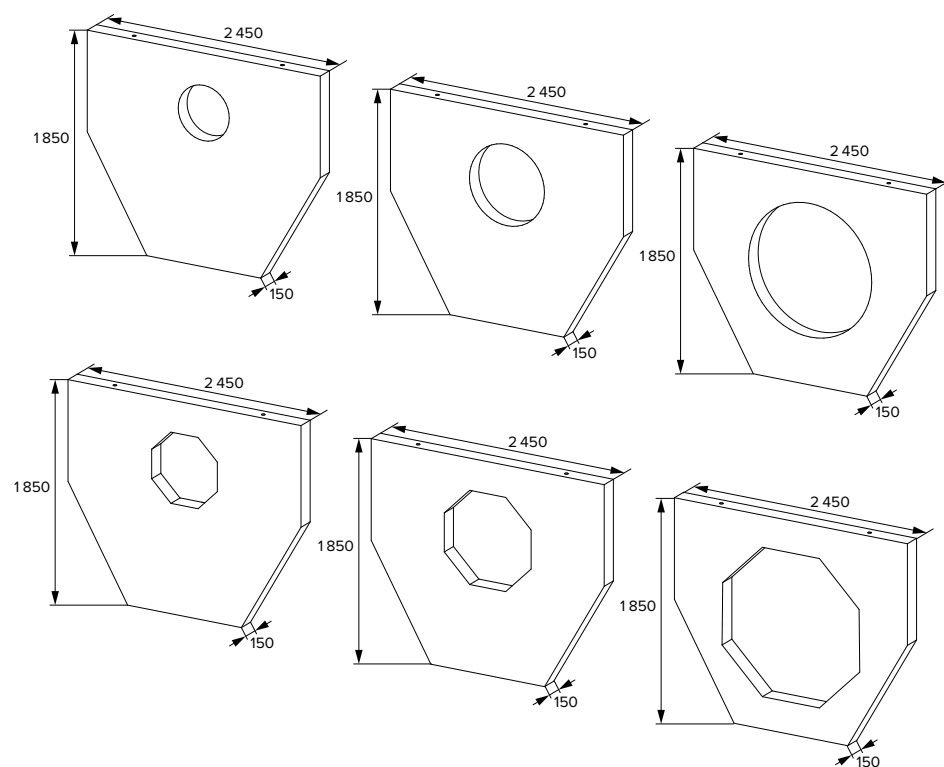

ceny v Kč/ks	bez DPH	s DPH	skladebné rozměry (mm)		
			výška	šířka	délka
BEST ČELO PROPUSTKU pro železobetonové trouby TZP-Q 400	17 780,00	21 513,80	1850	150	2 450
BEST ČELO PROPUSTKU pro železobetonové trouby TZP-Q 600	17 200,00	20 812,00	1850	150	2 450
BEST ČELO PROPUSTKU pro železobetonové trouby TZP-Q 1000	16 630,00	20 122,30	1850	150	2 450
BEST ČELO PROPUSTKU pro korugovanou nebo hladkou troubu DN 400*	17 780,00	21 513,80	1850	150	2 450
BEST ČELO PROPUSTKU pro korugovanou nebo hladkou troubu DN 600*	17 200,00	20 812,00	1850	150	2 450
BEST ČELO PROPUSTKU pro korugovanou nebo hladkou troubu DN 1000*	16 630,00	20 122,30	1850	150	2 450

*trouba není v sortimentu BEST

PROPUSTKOVÉ SYSTÉMY

RÁMOVÉ PROPUSTI



PATKOVÉ PROPUSTKOVÉ TROUBY



V nabídce je kompletní sortiment patkových trub a rámových propustí. Ceny výrobků jsou stanoveny individuálně dle poptávky. Kompletní informace o výrobcích naleznete na bestprefa.cz nebo ve specializovaném katalogu.

HRUBÁ STAVBA

BEST-ROCK

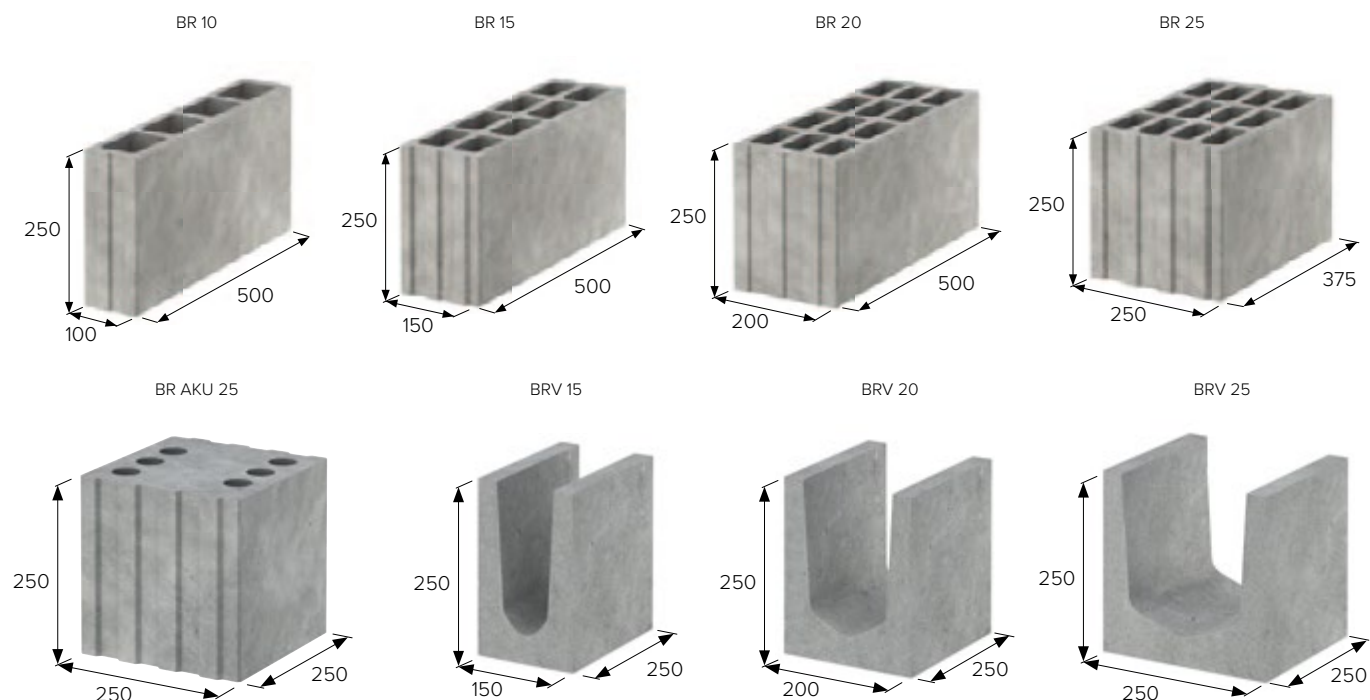

ceny v Kč/ks	bez DPH	s DPH	skladebné rozměry (mm)		
			šířka	délka	výška
BEST-ROCK BROUŠENÁ BETONOVÁ TVÁRNICE 10	66,00	79,90	100	500	250
BEST-ROCK BROUŠENÁ BETONOVÁ TVÁRNICE 15	88,00	106,50	150	500	250
BEST-ROCK BROUŠENÁ BETONOVÁ TVÁRNICE 20	121,00	146,50	200	500	250
BEST-ROCK BROUŠENÁ BETONOVÁ TVÁRNICE 25	100,00	121,00	250	375	250
BEST-ROCK BROUŠENÁ BETONOVÁ TVÁRNICE AKU 25	127,00	153,70	250	250	250
BEST-ROCK BROUŠENÁ BETONOVÁ TVÁRNICE VĚNCOVÁ 15	95,00	115,00	150	250	250
BEST-ROCK BROUŠENÁ BETONOVÁ TVÁRNICE VĚNCOVÁ 20	110,00	133,10	200	250	250
BEST-ROCK BROUŠENÁ BETONOVÁ TVÁRNICE VĚNCOVÁ 25	127,00	153,70	250	250	250

BEST UNIVERZÁLNÍ STROPNÍ NOSNÍK

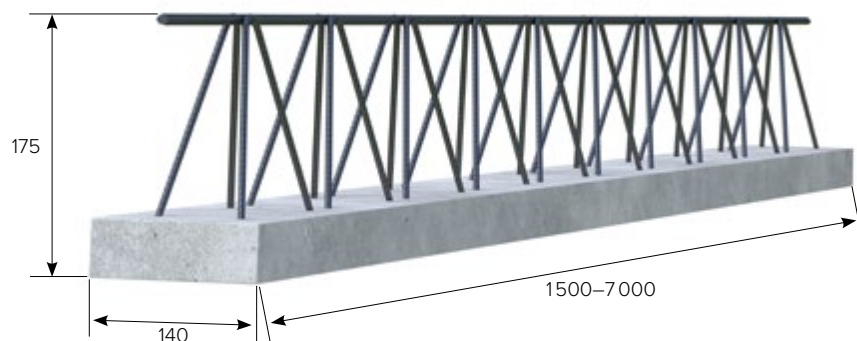

ceny v Kč/ks	bez DPH	s DPH	skladebné rozměry (mm)		
			délka	šířka	výška
BEST UNIVERZÁLNÍ STROPNÍ NOSNÍK 150	573,00	693,40	1500	140	175
BEST UNIVERZÁLNÍ STROPNÍ NOSNÍK 175	686,00	830,10	1750	140	175
BEST UNIVERZÁLNÍ STROPNÍ NOSNÍK 200	820,00	992,20	2 000	140	175
BEST UNIVERZÁLNÍ STROPNÍ NOSNÍK 225	962,00	1164,10	2 250	140	175
BEST UNIVERZÁLNÍ STROPNÍ NOSNÍK 250	1 029,00	1 245,10	2 500	140	175
BEST UNIVERZÁLNÍ STROPNÍ NOSNÍK 275	1 116,00	1 350,40	2 750	140	175
BEST UNIVERZÁLNÍ STROPNÍ NOSNÍK 300	1 373,00	1 661,40	3 000	140	175
BEST UNIVERZÁLNÍ STROPNÍ NOSNÍK 325	1 461,00	1 767,90	3 250	140	175
BEST UNIVERZÁLNÍ STROPNÍ NOSNÍK 350	1 556,00	1 882,80	3 500	140	175
BEST UNIVERZÁLNÍ STROPNÍ NOSNÍK 375	1 746,00	2 112,70	3 750	140	175
BEST UNIVERZÁLNÍ STROPNÍ NOSNÍK 400	2 052,00	2 483,00	4 000	140	175
BEST UNIVERZÁLNÍ STROPNÍ NOSNÍK 425	2 129,00	2 576,10	4 250	140	175
BEST UNIVERZÁLNÍ STROPNÍ NOSNÍK 450	2 325,00	2 813,30	4 500	140	175
BEST UNIVERZÁLNÍ STROPNÍ NOSNÍK 475	2 505,00	3 031,10	4 750	140	175
BEST UNIVERZÁLNÍ STROPNÍ NOSNÍK 500	2 672,00	3 233,20	5 000	140	175
BEST UNIVERZÁLNÍ STROPNÍ NOSNÍK 525	2 869,00	3 471,50	5 250	140	175
BEST UNIVERZÁLNÍ STROPNÍ NOSNÍK 550	3 132,00	3 789,80	5 500	140	175
BEST UNIVERZÁLNÍ STROPNÍ NOSNÍK 575	3 238,00	3 918,00	5 750	140	175
BEST UNIVERZÁLNÍ STROPNÍ NOSNÍK 600	3 524,00	4 264,10	6 000	140	175
BEST UNIVERZÁLNÍ STROPNÍ NOSNÍK 625	3 587,00	4 340,30	6 250	140	175
BEST UNIVERZÁLNÍ STROPNÍ NOSNÍK 650	4 035,00	4 882,40	6 500	140	175
BEST UNIVERZÁLNÍ STROPNÍ NOSNÍK 675	4 725,00	5 717,30	6 750	140	175
BEST UNIVERZÁLNÍ STROPNÍ NOSNÍK 700	5 040,00	6 098,40	7 000	140	175

BEST UNIVERZÁLNÍ STROPNÍ VLOŽKA

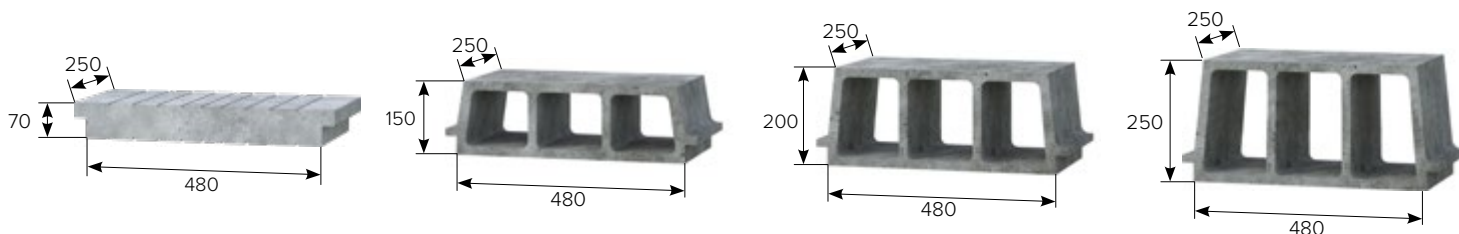

ceny v Kč/ks	bez DPH	s DPH	skladebné rozměry (mm)		
			šířka	délka	výška
BEST UNIVERZÁLNÍ STROPNÍ VLOŽKA 7	105,00	127,10	250	480	70
BEST UNIVERZÁLNÍ STROPNÍ VLOŽKA 15	85,00	102,90	250	480	150
BEST UNIVERZÁLNÍ STROPNÍ VLOŽKA 20	92,00	111,40	250	480	200
BEST UNIVERZÁLNÍ STROPNÍ VLOŽKA 25	110,00	133,10	250	480	250

BEST-ROCK T PŘEDPJATÝ STROPNÍ NOSNÍK

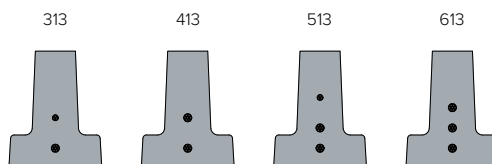
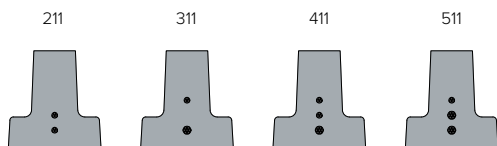

ceny v Kč/ks	bez DPH	s DPH	skladebné rozměry (mm)		
			délka	šířka	výška
BEST-ROCK T STROPNÍ NOSNÍK 211/100CM	243,00	294,10	1 000	105	110
BEST-ROCK T STROPNÍ NOSNÍK 211/110CM	267,00	323,10	1 100	105	110
BEST-ROCK T STROPNÍ NOSNÍK 211/120CM	291,00	352,20	1 200	105	110
BEST-ROCK T STROPNÍ NOSNÍK 211/130CM	315,00	381,20	1 300	105	110
BEST-ROCK T STROPNÍ NOSNÍK 211/140CM	339,00	410,20	1 400	105	110
BEST-ROCK T STROPNÍ NOSNÍK 211/150CM	364,00	440,50	1 500	105	110
BEST-ROCK T STROPNÍ NOSNÍK 211/160CM	389,00	470,70	1 600	105	110
BEST-ROCK T STROPNÍ NOSNÍK 211/170CM	413,00	499,80	1 700	105	110
BEST-ROCK T STROPNÍ NOSNÍK 211/180CM	437,00	528,80	1 800	105	110
BEST-ROCK T STROPNÍ NOSNÍK 211/190CM	461,00	557,90	1 900	105	110
BEST-ROCK T STROPNÍ NOSNÍK 211/200CM	485,00	586,90	2 000	105	110
BEST-ROCK T STROPNÍ NOSNÍK 211/210CM	509,00	615,90	2 100	105	110
BEST-ROCK T STROPNÍ NOSNÍK 211/220CM	533,00	645,00	2 200	105	110
BEST-ROCK T STROPNÍ NOSNÍK 211/230CM	558,00	675,20	2 300	105	110
BEST-ROCK T STROPNÍ NOSNÍK 211/240CM	582,00	704,30	2 400	105	110
BEST-ROCK T STROPNÍ NOSNÍK 211/250CM	607,00	734,50	2 500	105	110
BEST-ROCK T STROPNÍ NOSNÍK 211/260CM	631,00	763,60	2 600	105	110
BEST-ROCK T STROPNÍ NOSNÍK 211/270CM	655,00	792,60	2 700	105	110
BEST-ROCK T STROPNÍ NOSNÍK 211/280CM	679,00	821,60	2 800	105	110
BEST-ROCK T STROPNÍ NOSNÍK 211/290CM	704,00	851,90	2 900	105	110
BEST-ROCK T STROPNÍ NOSNÍK 211/300CM	728,00	880,90	3 000	105	110
BEST-ROCK T STROPNÍ NOSNÍK 211/310CM	752,00	910,00	3 100	105	110
BEST-ROCK T STROPNÍ NOSNÍK 211/320CM	776,00	939,00	3 200	105	110
BEST-ROCK T STROPNÍ NOSNÍK 211/330CM	800,00	968,00	3 300	105	110
BEST-ROCK T STROPNÍ NOSNÍK 211/340CM	824,00	997,10	3 400	105	110
BEST-ROCK T STROPNÍ NOSNÍK 311/350CM	965,00	1 167,70	3 500	105	110
BEST-ROCK T STROPNÍ NOSNÍK 311/360CM	992,00	1 200,40	3 600	105	110
BEST-ROCK T STROPNÍ NOSNÍK 311/370CM	1 020,00	1 234,20	3 700	105	110
BEST-ROCK T STROPNÍ NOSNÍK 311/380CM	1 048,00	1 268,10	3 800	105	110
BEST-ROCK T STROPNÍ NOSNÍK 311/390CM	1 075,00	1 300,80	3 900	105	110
BEST-ROCK T STROPNÍ NOSNÍK 311/400CM	1 103,00	1 334,70	4 000	105	110
BEST-ROCK T STROPNÍ NOSNÍK 411/410CM	1 175,00	1 421,80	4 100	105	110
BEST-ROCK T STROPNÍ NOSNÍK 411/420CM	1 204,00	1 456,90	4 200	105	110
BEST-ROCK T STROPNÍ NOSNÍK 411/430CM	1 233,00	1 492,00	4 300	105	110
BEST-ROCK T STROPNÍ NOSNÍK 411/440CM	1 261,00	1 525,90	4 400	105	110
BEST-ROCK T STROPNÍ NOSNÍK 411/450CM	1 290,00	1 560,90	4 500	105	110
BEST-ROCK T STROPNÍ NOSNÍK 411/460CM	1 319,00	1 596,00	4 600	105	110
BEST-ROCK T STROPNÍ NOSNÍK 411/470CM	1 347,00	1 629,90	4 700	105	110
BEST-ROCK T STROPNÍ NOSNÍK 411/480CM	1 376,00	1 665,00	4 800	105	110
BEST-ROCK T STROPNÍ NOSNÍK 411/490CM	1 405,00	1 700,10	4 900	105	110
BEST-ROCK T STROPNÍ NOSNÍK 411/500CM	1 433,00	1 734,00	5 000	105	110
BEST-ROCK T STROPNÍ NOSNÍK 511/510CM	1 574,00	1 904,60	5 100	105	110
BEST-ROCK T STROPNÍ NOSNÍK 511/520CM	1 605,00	1 942,10	5 200	105	110
BEST-ROCK T STROPNÍ NOSNÍK 511/530CM	1 636,00	1 979,60	5 300	105	110
BEST-ROCK T STROPNÍ NOSNÍK 511/540CM	1 667,00	2 017,10	5 400	105	110
BEST-ROCK T STROPNÍ NOSNÍK 313/320CM	882,00	1 067,30	3 200	105	130
BEST-ROCK T STROPNÍ NOSNÍK 313/330CM	909,00	1 099,90	3 300	105	130
BEST-ROCK T STROPNÍ NOSNÍK 313/340CM	938,00	1 135,00	3 400	105	130
BEST-ROCK T STROPNÍ NOSNÍK 313/350CM	965,00	1 167,70	3 500	105	130
BEST-ROCK T STROPNÍ NOSNÍK 313/360CM	992,00	1 200,40	3 600	105	130
BEST-ROCK T STROPNÍ NOSNÍK 413/370CM	1 103,00	1 334,70	3 700	105	130
BEST-ROCK T STROPNÍ NOSNÍK 413/380CM	1 131,00	1 368,60	3 800	105	130
BEST-ROCK T STROPNÍ NOSNÍK 413/390CM	1 161,00	1 404,90	3 900	105	130
BEST-ROCK T STROPNÍ NOSNÍK 413/400CM	1 191,00	1 441,20	4 000	105	130
BEST-ROCK T STROPNÍ NOSNÍK 513/410CM	1 265,00	1 530,70	4 100	105	130
BEST-ROCK T STROPNÍ NOSNÍK 513/420 CM	1 297,00	1 569,40	4 200	105	130
BEST-ROCK T STROPNÍ NOSNÍK 513/430CM	1 327,00	1 605,70	4 300	105	130

ceny v Kč/ks	bez DPH	s DPH	skladebné rozměry (mm)		
			délka	šířka	výška
BEST-ROCK T STROPNÍ NOSNÍK 513/440CM	1 359,00	1 644,40	4 400	105	130
BEST-ROCK T STROPNÍ NOSNÍK 513/450CM	1 389,00	1 680,70	4 500	105	130
BEST-ROCK T STROPNÍ NOSNÍK 513/460CM	1 420,00	1 718,20	4 600	105	130
BEST-ROCK T STROPNÍ NOSNÍK 513/470CM	1 451,00	1 755,80	4 700	105	130
BEST-ROCK T STROPNÍ NOSNÍK 513/480CM	1 482,00	1 793,30	4 800	105	130
BEST-ROCK T STROPNÍ NOSNÍK 513/490CM	1 513,00	1 830,80	4 900	105	130
BEST-ROCK T STROPNÍ NOSNÍK 513/500CM	1 544,00	1 868,30	5 000	105	130
BEST-ROCK T STROPNÍ NOSNÍK 513/510CM	1 574,00	1 904,60	5 100	105	130
BEST-ROCK T STROPNÍ NOSNÍK 513/520CM	1 605,00	1 942,10	5 200	105	130
BEST-ROCK T STROPNÍ NOSNÍK 513/530CM	1 636,00	1 979,60	5 300	105	130
BEST-ROCK T STROPNÍ NOSNÍK 513/540CM	1 667,00	2 017,10	5 400	105	130
BEST-ROCK T STROPNÍ NOSNÍK 513/550CM	1 698,00	2 054,60	5 500	105	130
BEST-ROCK T STROPNÍ NOSNÍK 513/560CM	1 728,00	2 090,90	5 600	105	130
BEST-ROCK T STROPNÍ NOSNÍK 613/570CM	2 263,00	2 738,30	5 700	105	130
BEST-ROCK T STROPNÍ NOSNÍK 613/580CM	2 302,00	2 785,50	5 800	105	130
BEST-ROCK T STROPNÍ NOSNÍK 613/590CM	2 342,00	2 833,90	5 900	105	130
BEST-ROCK T STROPNÍ NOSNÍK 613/600CM	2 381,00	2 881,10	6 000	105	130
BEST-ROCK T STROPNÍ NOSNÍK 613/610CM	2 421,00	2 929,50	6 100	105	130
BEST-ROCK T STROPNÍ NOSNÍK 613/620CM	2 461,00	2 977,90	6 200	105	130
BEST-ROCK T STROPNÍ NOSNÍK 613/630CM	2 500,00	3 025,00	6 300	105	130
BEST-ROCK T STROPNÍ NOSNÍK 613/640CM	2 540,00	3 073,40	6 400	105	130
BEST-ROCK T STROPNÍ NOSNÍK 613/650CM	2 580,00	3 121,80	6 500	105	130
BEST-ROCK T STROPNÍ NOSNÍK 613/660CM	2 620,00	3 170,20	6 600	105	130
BEST-ROCK T STROPNÍ NOSNÍK 613/670CM	2 660,00	3 218,60	6 700	105	130
BEST-ROCK T STROPNÍ NOSNÍK 613/680CM	3 224,00	3 901,10	6 800	105	130
BEST-ROCK T STROPNÍ NOSNÍK 613/690CM	3 271,00	3 958,00	6 900	105	130
BEST-ROCK T STROPNÍ NOSNÍK 613/700CM	3 319,00	4 016,00	7 000	105	130
BEST-ROCK T STROPNÍ NOSNÍK 613/710CM	3 366,00	4 072,90	7 100	105	130
BEST-ROCK T STROPNÍ NOSNÍK 613/720CM	3 414,00	4 131,00	7 200	105	130
BEST-ROCK T STROPNÍ NOSNÍK 613/730CM	3 461,00	4 187,90	7 300	105	130
BEST-ROCK T STROPNÍ NOSNÍK 613/740CM	3 508,00	4 244,70	7 400	105	130
BEST-ROCK T STROPNÍ NOSNÍK 613/750CM	3 555,00	4 301,60	7 500	105	130
BEST-ROCK T STROPNÍ NOSNÍK 613/760CM	3 603,00	4 359,70	7 600	105	130
BEST-ROCK T STROPNÍ NOSNÍK 613S/770CM	3 651,00	4 417,80	7 700	105	130
BEST-ROCK T STROPNÍ NOSNÍK 613S/780CM	3 698,00	4 474,60	7 800	105	130
BEST-ROCK T STROPNÍ NOSNÍK 613S/790CM	3 745,00	4 531,50	7 900	105	130
BEST-ROCK T STROPNÍ NOSNÍK 613S/800CM	3 793,00	4 589,60	8 000	105	130
BEST-ROCK T STROPNÍ NOSNÍK 613S/810CM	3 840,00	4 646,40	8 100	105	130
BEST-ROCK T STROPNÍ NOSNÍK 613S/820CM	3 887,00	4 703,30	8 200	105	130
BEST-ROCK T STROPNÍ NOSNÍK 613S/830CM	3 934,00	4 760,20	8 300	105	130
BEST-ROCK T STROPNÍ NOSNÍK 613S/840CM	3 983,00	4 819,50	8 400	105	130
BEST-ROCK T STROPNÍ NOSNÍK 613S/850CM	4 030,00	4 876,30	8 500	105	130
BEST-ROCK T STROPNÍ NOSNÍK 613S/860CM	4 077,00	4 933,20	8 600	105	130
BEST-ROCK T STROPNÍ NOSNÍK 613S/870CM	4 124,00	4 990,10	8 700	105	130
BEST-ROCK T STROPNÍ NOSNÍK 613S/880CM	4 172,00	5 048,20	8 800	105	130
BEST-ROCK T STROPNÍ NOSNÍK 613S/890CM	4 219,00	5 105,00	8 900	105	130
BEST-ROCK T STROPNÍ NOSNÍK 613S/900CM	4 267,00	5 163,10	9 000	105	130
BEST-ROCK T STROPNÍ NOSNÍK 613S/910CM	4 314,00	5 220,00	9 100	105	130
BEST-ROCK T STROPNÍ NOSNÍK 613S/920CM	4 362,00	5 278,10	9 200	105	130
BEST-ROCK T STROPNÍ NOSNÍK 613S/930CM	4 409,00	5 334,90	9 300	105	130
BEST-ROCK T STROPNÍ NOSNÍK 613S/940CM	4 456,00	5 391,80	9 400	105	130
BEST-ROCK T STROPNÍ NOSNÍK 613S/950CM	4 503,00	5 448,70	9 500	105	130
BEST-ROCK T STROPNÍ NOSNÍK 613S/960CM	4 551,00	5 506,80	9 600	105	130
BEST-ROCK T STROPNÍ NOSNÍK 613S/970CM	4 599,00	5 564,80	9 700	105	130
BEST-ROCK T STROPNÍ NOSNÍK 613S/980CM	4 646,00	5 621,70	9 800	105	130
BEST-ROCK T STROPNÍ NOSNÍK 613S/990CM	4 694,00	5 679,80	9 900	105	130
BEST-ROCK T STROPNÍ NOSNÍK 613S/1000CM	4 741,00	5 736,70	10 000	105	130

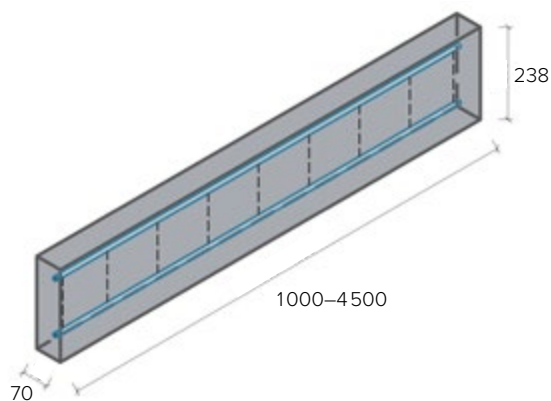
BEST-ROCK NOSNÝ PŘEKLAD PN 7

ceny v Kč/ks	bez DPH	s DPH	skladebné rozměry (mm)		
			šířka	délka	výška
BEST-ROCK NOSNÝ PŘEKLAD PN 7/100	395,00	478,00	70	1 000	238
BEST-ROCK NOSNÝ PŘEKLAD PN 7/125	532,00	643,80	70	1 250	238
BEST-ROCK NOSNÝ PŘEKLAD PN 7/150	636,00	769,60	70	1 500	238
BEST-ROCK NOSNÝ PŘEKLAD PN 7/175	815,00	986,20	70	1 750	238
BEST-ROCK NOSNÝ PŘEKLAD PN 7/200	1 080,00	1 306,80	70	2 000	238
BEST-ROCK NOSNÝ PŘEKLAD PN 7/225	1 244,00	1 505,30	70	2 250	238
BEST-ROCK NOSNÝ PŘEKLAD PN 7/250	1 558,00	1 885,20	70	2 500	238
BEST-ROCK NOSNÝ PŘEKLAD PN 7/275	1 654,00	2 001,40	70	2 750	238
BEST-ROCK NOSNÝ PŘEKLAD PN 7/300	1 782,00	2 156,30	70	3 000	238
BEST-ROCK NOSNÝ PŘEKLAD PN 7/325	1 930,00	2 335,30	70	3 250	238
BEST-ROCK NOSNÝ PŘEKLAD PN 7/350	2 098,00	2 538,60	70	3 500	238
BEST-ROCK NOSNÝ PŘEKLAD PN 7/375	2 569,00	3 108,50	70	3 750	238
BEST-ROCK NOSNÝ PŘEKLAD PN 7/400	3 341,00	4 042,70	70	4 000	238
BEST-ROCK NOSNÝ PŘEKLAD PN 7/425	4 343,00	5 255,10	70	4 250	238
BEST-ROCK NOSNÝ PŘEKLAD PN 7/450	5 645,00	6 830,50	70	4 500	238

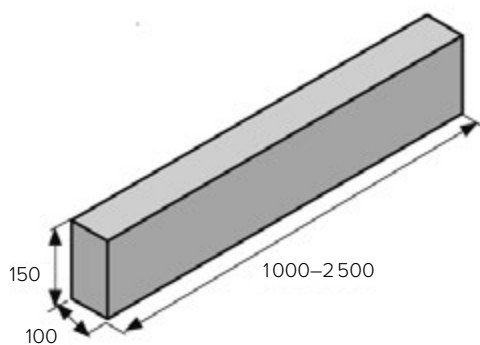
BEST-ROCK NENOSNÝ PŘEKLAD PNE 10

ceny v Kč/ks	bez DPH	s DPH	skladebné rozměry (mm)		
			šířka	délka	výška
BEST-ROCK NENOSNÝ PŘEKLAD PNE 10/100	286,00	346,10	100	1 000	150
BEST-ROCK NENOSNÝ PŘEKLAD PNE 10/125	360,00	435,60	100	1 250	150
BEST-ROCK NENOSNÝ PŘEKLAD PNE 10/150	434,00	525,20	100	1 500	150
BEST-ROCK NENOSNÝ PŘEKLAD PNE 10/175	510,00	617,10	100	1 750	150
BEST-ROCK NENOSNÝ PŘEKLAD PNE 10/200	590,00	713,90	100	2 000	150
BEST-ROCK NENOSNÝ PŘEKLAD PNE 10/225	665,00	804,70	100	2 250	150
BEST-ROCK NENOSNÝ PŘEKLAD PNE 10/250	756,00	914,80	100	2 500	150

OBCHODNÍ PODMÍNKY

VŠEOBECNÉ OBCHODNÍ PODMÍNKY

společnosti BEST, a.s., IČO: 25201859, se sídlem Rybnice 148, okres Plzeň-sever, PSČ 331 51, zapsané v obchodním rejstříku u Krajského soudu v Plzni pod sp. zn. B 545
Platné a účinné od 1. 1. 2026

Tyto Všeobecné obchodní podmínky (dále jen jako „Obchodní podmínky“) jsou ve smyslu § 1751 zák. č. 89/2012 Sb., občanský zákoník, ve znění pozdějších předpisů (dále jen „OZ“), nedílnou součástí, tj. částí obsahu, všech kupních smluv uzavřených společností BEST, a.s., jako prodávajícím (společnost BEST, a.s. dále také jen jako „Prodávajícím“) v rámci její podnikatelské činnosti. Odchylná ujednání v příslušné kupní smlouvě mají přednost před zněním těchto Obchodních podmínek. Znění těchto Obchodních podmínek je vydáno v tištěné podobě a dostupné v provozovnách Prodávajícího a dále je veřejně přístupné na internetových stránkách Prodávajícího na adrese best.cz (dále jen „Webová stránka“) v odkazu Obchodní podmínky a právní předpisy a stáhnout si je lze prostřednictvím ikony „Ke stažení“.

1. Smlouva

1.1 Právní vztah: Právní vztah mezi Prodávajícím a kupujícím bude založen jednotlivými kupními smlouvami, které budou uzavírány formou písemných objednávek kupujícího s jejich následným písemným přijetím Prodávajícím, jak je dále blíže popsáno v těchto Obchodních podmínkách; uvedené nevylučuje, aby mezi Prodávajícím a kupujícím byla uzavřena vlastní kupní smlouva při společném jednání či jiným dohodnutým způsobem. Každá takto jednotlivě uzavřená kupní smlouva zakládá samostatný právní vztah, který se bude kromě ujednání v příslušné kupní smlouvě řídit těmito Obchodními podmínkami.

2. Zboží

2.1 Zboží: Zboží, které bude předmětem jednotlivých kupních smluv, jeho jednotlivé druhy, názvy a ceny jsou uvedeny v katalogu nebo ceníku Prodávajícího (dále jen „Katalog“, resp. „Ceník“), jejichž aktuální verze bude vždy veřejně přístupná na Webové stránce Prodávajícího nebo k dispozici v tištěné podobě v provozovnách Prodávajícího. Pro účely objednávání zboží kupujícím se za aktuální vždy považuje Katalog a/nebo Ceník uvedený na Webové stránce. Zboží tvoří především výrobky vyráběné Prodávajícím, ale v nabídce je zařazeno též zboží jiných výrobců. Na výrobky z produkce jakékoli třetí osoby (tj. producenta odlišného od Prodávajícího) Prodávající poskytuje záruku pouze nejvýše v rozsahu, v jakém ji na své výrobky poskytuje příslušný výrobce, přičemž o délce záruční doby bude kupující informován při uzavření příslušné kupní smlouvy.

2.2 Výstavní vzorky: Prodávajícím a kupujícím mohou sjednat, že Prodávajícím v určitém místě u kupujícího (provozovna apod.) instaluje bezúplatně vzorky sortimentu výrobků Prodávajícího. V takovém případě instalované vzorky zůstávají vlastnictvím Prodávajícího. Kupující je povinen zabezpečit ochranu těchto vzorků proti poškození, odcizení, ztrátě, zničení, prodání. Pokud kupující tento závazek nesplní, je povinen Prodávajícím uhradit za vzorky paušální peněžitou částku ve výši 30 000 Kč, nestanoví-li zvláštní dohoda mezi Prodávajícím a kupujícím jinak.

3. Objednávka

3.1 Objednávka: Kupující je povinen zboží objednat vždy formou písemné objednávky či on-line prostřednictvím objednávkového formuláře na Webové stránce (dále jen „Objednávka“). Písemná objednávka musí obsahovat alespoň (i) přesné určení kupujícího (jeho obchodní firmou, názvem nebo jménem a příjmením), adresu sídla (místa podnikání) nebo bydliště a identifikačním číslem a dále kontaktní e-mailovou adresu, (ii) označení druhu objednávaného zboží s uvedením jeho slovního obchodního označení dle Katalogu či Ceníku, (iii) uvedení konkrétní

požadované varianty zboží, pokud je zboží nabízeno ve více variantách a konkrétní varianta nevyplývá přímo ze slovního anebo číselného označení dle předchozího bodu, (iv) uvedení množství zboží a (v) souhlas s těmito Obchodními podmínkami a Reklamačním řádem Prodávajícího (při on-line prodeji prostřednictvím e-shopu Prodávajícího budou Obchodní podmínky a Reklamační řád Prodávajícího k dispozici k nahlédnutí v příslušném on-line prostředí, přičemž kupující je povinen se s nimi seznámit a souhlas s nimi potvrdit zvláštním prokliknutím). Jestliže Objednávka bude obsahovat shora uvedené náležitosti, má se za to, že kupující má úmysl uzavřít s Prodávajícím kupní smlouvu o prodeji a koupi zboží, a objednávka je tedy řádným návrhem na uzavření smlouvy (viz § 1731 až 1733 OZ). Kupující vytvořením Objednávky potvrzuje, že se seznámil s těmito Obchodními podmínkami a Reklamačním řádem Prodávajícího.

3.2 Nákup v prodejně/provozovně Prodávajícího: V případě přímého nákupu v prodejně/provozovně Prodávajícího lze kupní smlouvu mezi Prodávajícím a kupujícím uzavřít rovněž ústně, bez písemné Objednávky, přičemž v takovém případě může kupující učinit objednávku zboží ústně, přičemž je povinen v rámci této objednávky sdělit Prodávajícímu údaje nezbytné pro vystavení příslušného daňového dokladu / faktury (firma / jméno a příjmení, adresa, identifikaci druhu a množství zboží).

4. Potvrzení objednávky

4.1 Přijetí objednávky: O přijetí písemné závazné Objednávky vyrozumí kupujícího Prodávajícím svým potvrzením (dále jen „Potvrzení“) nejpozději následující pracovní den po doručení Objednávky Prodávajícímu. Doručením Potvrzení (písemně, e-mailem, faxem) je uzavřena kupní smlouva dle Objednávky. Účinky řádného přijetí Objednávky jako návrhu na uzavření smlouvy má však i Potvrzení Prodávajícího doručené později než ve lhůtě dle první věty, vždy však v přiměřené lhůtě po doručení Objednávky, ledaže kupující před tím Objednávku odvolal; kupující je oprávněn odvolat svou Objednávku pouze písemně a pouze do doby jejího přijetí Prodávajícím. Při přímém nákupu v prodejně/provozovně Prodávajícího a ústní objednávce kupujícího Prodávajícím potvrdí objednávku ústně poté, kdy kupujícímu předá znění těchto Obchodních podmínek, Reklamačního řádu Prodávajícího a příslušný návod na užití předmětného zboží a ten s nimi vyjádří souhlas (viz též dále). Společně s Potvrzením Prodávajícím doručí kupujícímu také znění těchto Obchodních podmínek, Reklamačního řádu Prodávajícího a příslušný návod na užití předmětného zboží, přičemž uvedené dokumenty Prodávajícím kupujícímu doručí (i) při nákupu prostřednictvím e-shopu e-mailem na kupujícího uvedenou e-mailovou adresu, (ii) při nákupu prostřednictvím písemné Objednávky e-mailem na kupujícího uvedenou e-mailovou adresu případně poštou na adresu kupujícího s tím, že v tomto případě Prodávajícím

doručí kupujícímu s uvedenými dokumenty také zálohovou fakturu, přičemž nejpozději jejím proplacením kupující stvrzuje, že se s uvedenými dokumenty seznámil a souhlasí s nimi, a nejpozději tímto okamžikem je mezi Prodávajícím a kupujícím uzavřena kupní smlouva, (iii) při koupi zboží v prodejně/provozně Prodávajícího bez písemné Objednávky osobně do rukou kupujícího nebo jeho zástupce před uzavřením (ústní) kupní smlouvy, přičemž nejpozději zaplacením kupní ceny za zboží kupující stvrzuje, že se s uvedenými dokumenty seznámil a souhlasí s nimi, a nejpozději tímto okamžikem je mezi Prodávajícím a kupujícím uzavřena kupní smlouva.

4.2 Jestliže Objednávka neobsahuje všechny náležitosti podle čl. 3.1 nebo 3.2, nepovažuje se za řádný návrh na uzavření kupní smlouvy. Prodávající v takovém případě poučí kupujícího o vadách nebo nedostatcích Objednávky a vyzve jej k opravě či doplnění jeho Objednávky. Pokud kupující Objednávku náležitě upraví nebo doplní, bude se postupovat podle čl. 4.1.

5. Termín a způsob dodání

5.1 Termín dodání: Termín dodání zboží určí Prodávající v Potvrzení. Prodávající se snaží respektovat termín požadovaný kupujícím, sám je však (u všech výrobků BEST) limitován příznivými klimatickými podmínkami, tedy nijak negarantuje možnost vyhovět požadavku kupujícího v Objednávce. Pokud kupující nesouhlasí s termínem dodání, jak jej v Potvrzení určí Prodávající, musí svůj nesouhlas sdělit Prodávajícímu do 24 hodin od doručení Potvrzení, jinak platí, že byl sjednán termín dodání určený v Potvrzení; vyjádří-li kupující svůj nesouhlas s Prodávajícím stanoveným termínem dodání a mezi stranami současně nedojde k dohodě o termínu dodání zboží, platí, že kupní smlouva nebyla uzavřena. Termín dodání zboží určený dle předchozích vět je dále označován jen jako „Termín dodání“.

5.2 Způsob dodání: Prodávající uskuteční dodání zboží tím, že kupujícímu umožní nakládat se zbožím v Místě dodání (čl. 6 těchto Podmínek). Zajišťuje-li dopravu zboží Prodávající, je povinen kupující zajistit vykládku zboží na vlastní nebezpečí v Místě dodání z dopravního prostředku, jímž bylo dopraveno. Po domluvě je možné dopravu zajistit dopravním prostředkem, disponujícím zařízením pro složení zboží. Kupující je povinen stanovit Místo dodání tak, aby bylo neproblematicky přístupné dopravní technice, kterou je zboží dopravováno, jakož i zajistit dostatečný prostor pro manipulaci zboží při jeho vykládce, s ohledem na rozměry dopravního prostředku, s nimiž se kupující seznámil. V případě, že není umožněn bezproblémový přístup k místu vykládky nebo prostor potřebný pro manipulaci se zbožím při vykládce, bude zboží vloženo na nejbližším možném dostupném místě. Je možné domluvit vykládku na dvakrát, v případě, že je toto s ohledem na dopravní dostupnost možné. Veškeré náklady související s překládkou a přejezdem je povinen uhradit kupující. Zajišťuje-li si dopravu zboží kupující, je dodání uskutečněno naložením zboží na dopravní prostředek k tomu určený kupujícím v Místě dodání (kterým bude v daném případě příslušný výrobní závod Prodávajícího), jak je uvedený pojem definován níže.

6. Místo dodání

6.1 Místo dodání: Nebude-li v Objednávce uvedeno jinak, platí, že zboží bude dodáno (dopraveno) Prodávajícím na kterékoliv místo v rámci České republiky, které uvede v Objednávce jako místo dodání kupující. Uvede-li kupující v Objednávce poznámku „vlastní doprava“ či jiné vyjádření, z něhož bude vyplývat, že dopravu zboží ze strany Prodávajícího nepožaduje, anebo pokud kupující v objednávce neuvede žádné místo dodání, platí, že místem dodání je některý ze závodů Prodávajícího, který kupující v Objednávce sám určí; pokud takový závod kupující neurčí, určí jej Prodávající v Potvrzení, přičemž přihledne k umístění sídla, místa podnikání či bydliště kupujícího. V případě nesouhlasu kupujícího s místem dodání určeným takto Prodávajícím se postupuje podle čl. 5.1 obdobně. V té souvislosti se však konstatuje, že Prodávající umožňuje kupujícímu vlastní odběr výrobků pouze ze závodů, ve kterých byly zároveň vyrobeny. Aktuální seznam závodů na území celé České republiky, v nichž lze odebrat zboží uskutečnit, je uveřejněn na Webové stránce Prodávajícího. Místo určené dle předchozích vět je dále označováno jen „Místo dodání“.

7. Cena zboží a dopravy

7.1 Cena zboží: Kupující je za dodané zboží povinen platit Prodávajícímu cenu uvedenou v Katalogu či Ceníku Prodávajícího včetně odpovídající daně z přidané hodnoty (která ke dni účinnosti těchto Obchodních podmínek činí 21 %), a to dle stavu platného v době uskutečnění dodávky zboží (dále jen „Cena zboží“). V Ceně zboží jsou již zahrnuty i náklady spojené s jeho balením, nákladkou a dopravou plně naloženým vozidlem s minimální nosností 24 tun bez hydraulické ruky z jednotlivých závodů přímo ke kupujícímu, nebo na Místo dodání kdekoliv v České republice určené Kupujícím. Pro vyloučení jakékoli pochybnosti se výslovně uvádí, že dopravu lze takto uskutečnit pouze za podmínky, že objednané množství zboží plně vytěžuje shora uvedenou kapacitu vozidla, resp. více vozidel určených k přepravě. Nebude-li uvedena podmínka splněna, pak platí, že cena nákladů na dopravu není v Ceně zboží zahrnuta a bude účtována zvlášť, a to dle podmínek, uvedených v čl. 7.3. níže. Cena nákladů na dopravu není rovněž zahrnuta v Ceně zboží Prodávajícím zařazeného do kategorií Studny a kanalizace, Dopravní infrastruktura a bude účtována zvlášť, dle podmínek

uvedených v čl. 7.3. níže. Uvedeným není dotčeno ust. čl. 9.2 níže. Cena palet a ostatních obalových materiálů, na nichž je zboží loženo, není v Ceně zboží zahrnuta a bude účtována zvlášť dle dále uvedených podmínek. Nejpozději převzetím zboží kupující potvrzuje akceptaci Ceny zboží, pokud k ní nedošlo smlouvou již dříve.

7.2 Úprava Ceny zboží: V případě zvláštních požadavků kupujícího na některé vlastnosti zboží, například na atypické barevné provedení nebo povrchovou úpravu zboží, které kupující uvedl v Objednávce, bude výše Ceny zboží stanovena Prodávajícím v Potvrzení na základě kalkulace, při které se bude vycházet mimo jiné i z množství objednaného zboží a druhů úprav. Pokud kupující nesouhlasí s takto stanovenou Cenou zboží, jak ji v Potvrzení určí Prodávající, musí svůj nesouhlas sdělit Prodávajícímu do 24 hodin od doručení Potvrzení, jinak platí, že byla sjednána v Potvrzení uvedená Cena zboží; vyjádří-li kupující svůj nesouhlas s Prodávajícím stanovenou Cenou zboží a mezi stranami současně nedojde k dohodě o Ceně zboží, platí, že kupní smlouva nebyla uzavřena.

7.3 Doprava: Cena dopravy bude účtována vedle Ceny zboží, a to dle ceny uvedené v Potvrzení; v případě nesouhlasu kupujícího s cenou dopravy určenou takto Prodávajícím se postupuje podle čl. 7.2 obdobně. Nejpozději převzetím zboží kupující potvrzuje akceptaci ceny dopravy, pokud k ní nedošlo smlouvou již dříve.

8. Platební podmínky

8.1 Smluvní strany se dohodly s odkazem na ustanovení § 2079 odst. 2 OZ, že kupující je vždy povinen zaplatit Prodávajícímu Cenu zboží před dodáním zboží, ledaže bude v kupní smlouvě výslovně sjednáno jinak.

8.2 Pokud kupující nezplatí Cenu zboží nejpozději den před Termínem dodání, je Prodávající oprávněn od smlouvy odstoupit.

8.3 Pokud podle ujednání v kupní smlouvě má kupující zaplatit Prodávajícímu Cenu zboží až po dodání zboží a není-li kupní smlouvou sjednán přesný termín splatnosti Ceny zboží, je v takových případech kupující povinen zaplatit Cenu zboží na základě vyúčtování Prodávajícího v termínu splatnosti, uvedeném na daňovém dokladu (faktuře), který mu Prodávající předá současně s dodáním zboží či kdykoli poté.

8.4 Jákýkoli peněžitý závazek kupujícího podle příslušné kupní smlouvy anebo těchto Obchodních podmínek je splněn (i) připsáním částky na účet Prodávajícího vedený u banky, jehož identifikaci Prodávající oznámí kupujícímu v Potvrzení či jinak nebo (ii) vyplacením částky Prodávajícímu v hotovosti.

8.5 Pokud bude kupující v prodlení s úhradou jakéhokoliv peněžitého závazku vůči Prodávajícímu, zavazuje se zaplatit Prodávajícímu smluvní pokutu ve výši 0,05 % z dlužné částky za každý započatý den prodlení.

8.6 Storno objednávky a storno poplatky: Nedohodnou-li se kupující a Prodávající výslovně písemně jinak, potvrzenou Objednávku na jakékoli zboží a služby, dodávané Prodávajícím, je možno stornovat (odvolat), resp. tedy kupující je oprávněn odstoupit od již uzavřené kupní smlouvy, písemným oznámením doručeným Prodávajícímu nejpozději 1 pracovní den před Termínem dodání, pokud současně nejpozději v uvedený den zaplatí Prodávajícímu odstupné ve výši 50 % z kupní ceny objednaného zboží; uvedená částka odstupného musí být nejpozději v uvedený den připsána na bankovní účet Prodávajícího či složena do jeho pokladny. Prodávající je oprávněn si odstupné započíst proti Ceně zboží, pokud již byla uhrazena, kterou bude po odstoupení kupujícího kupujícímu vracet.

9. Další podmínky dodání zboží, přechod

vlastnického práva a nebezpečí škody na zboží

9.1 Prodávající dodává zboží buď (i) na značených paletách BEST (rozměr 120×80 cm, hmotnost 25 kg/ks), anebo (ii) BEST „velká“ (rozměr 120×100 cm, hmotnost 28 kg/ks), anebo (iii) EUR (rozměr 120×80 cm, hmotnost 25 kg/ks); stropní nosníky a prvky pro dopravní infrastrukturu na speciálních dřevěných prokladech; všechny uvedené palety (nebo proklady) dále také jen jako „Obaly“. Výběr typu Obalu, na kterém bude zboží loženo, kupujícím není z provozních důvodů možný, tedy určuje jej jednostranně prodávající. Kupující je povinen zaplatit prodávajícímu vedle Ceny zboží a společně s ní i cenu Obalu (dále jen „Cena obalu“). Kupující je oprávněn na vlastní náklady vrátit všechny typy nepoškozených Obalů do kteréhokoliv závodu prodávajícího, a to ve lhůtě 6 měsíců od dodání zboží, přičemž v této lhůtě je prodávající povinen nepoškozené Obaly převzít od kupujícího zpět. Konkrétní popis nepoškozeného obalu je uveden na webové stránce. Současně s vrácením Obalů musí kupující předložit původní průvodní doklad k zboží v Obalech dodanému (tj. kopii dodacího listu, ke kterému navracené Obaly příslušely), z něhož bude zřejmé, že množství a složení Obalů odpovídá uskutečněné dodávce zboží, jinak prodávajícímu nevzniká povinnost Obaly převzít zpět. Průvodní doklad je nutné doložit nejpozději v okamžik složení obalů na kterémkoliv závodě BEST, a.s. (na pozdější doložení dokladů nebude brán zřetel). Pokud budou Obaly řádně a včas vráceny prodávajícímu a budou splněny další shora uvedené podmínky, je prodávající povinen převzít Obaly zpět a vyplatit kupujícímu jím zaplacenou Cenu obalu, poniženou o manipulační poplatek za zpětvzetí palet, a to v termínu 14 dní od řádného vrácení Obalů a splnění dalších shora uvedených podmínek.

Obaly a jejich ceny:

typ obalu	rozměr	hmotnost	prodejní cena bez DPH	prodejní cena včetně DPH	cena při vrácení bez DPH	cena při vrácení s DPH
paleta BEST	120×80cm	25kg	500,00Kč	605,00Kč	430,00Kč	520,30Kč
paleta BEST velká	120×100cm	28kg	500,00Kč	605,00Kč	430,00Kč	520,30Kč
paleta EUR	120×80cm	25kg	500,00Kč	605,00Kč	430,00Kč	520,30Kč
speciální proklady		3kg	60,00Kč	72,60Kč	54,00Kč	65,34Kč

*postup dle § 13 odst. 4 a 8 zákona č. 235/2004 Sb., o dani z přidané hodnoty, ve znění pozdějších předpisů (dále jen „ZodPH“)

Lhůta na vrácení palet je stanovena na 6 měsíců od data expedice palety. Cena palety při vrácení bude účtována formou dobropisu. Změny mezi druhy vrácených palet nejsou možné, tzn. nebudou nikdy při vrácení palet umožněny. Cena a režim vratek se účtuje dle data uskutečněné dodávky. Ke dni objednávky nebo cenové nabídky se nepřihlíží.

Prodávající je povinen odkoupit zpět a přijmout zpět pouze označené a nepoškozené Obaly, způsobilé k dalšímu použití k expedici zboží prodávajícím; Obaly poškozené je prodávající oprávněn odmítnout převzít zpět. Použitě Obaly je kupující povinen při vrácení připravit tak, aby byla možná strojní manipulace s nimi, tj. nesekladané do sebe. Současně je kupující povinen jednotlivé typy Obalu (zejména palety EUR, BEST, BEST „velká“) pro jejich samostatné převzetí a evidenci připravit zvlášť podle jednotlivých druhů.

9.2 Prodej a balení výrobků: Prodej zboží, kterým jsou dlažby, je realizován vždy jen po jednotlivých ucelených vrstvách na paletě nebo po celých paletách, prodej dlažeb BEST VEGA, BEST VALEA, BEST GIGANTICKÁ a ostatních prvků pak po kusech nebo celých paletách. V případě prodeje dlažeb po jednotlivých vrstvách nebo prodeje ostatních výrobků po jednotlivých kusech, kdy bude Prodávající předem zajišťovat (připravovat) a následně prodávat neucelené rozbalené palety, bude toto rozbalení palety účtováno poplatkem k ceně zboží, a to ve výši 350 Kč bez DPH / 1 rozbalená paleta. Tento poplatek nebude účtován při prodeji neucelených a rozbalených palet s dlažbou, opatřenou povrchovým UV lakem, a dále u obrubníků KERBO a RONDA, rohových a obloukových obrubníků, zastávkových obrubníků, schodišťových prvků FALDO a STONE, palisád STONE, ukončovacích prvků plotových tvarovek a plotových tvarovek STONE, zákrytových plotových desek, kanalizačních prvků, prvků trub se šterbinovým žlabem a svodidel.

Prodej komoditních výrobků na sklady velkoobchodních zákazníků je realizován vždy a výhradně v ucelených paletách.

9.3 Zajištění zboží při přepravě: Palety jsou pro účely přepravy přepáskovány plastovou páskou, která zajišťuje zboží při naložení a jeho expedici. Pro zabezpečení kvalitní přepravy zboží na Místo dodání, pokud si přepravu zajišťuje kupující, je náklad na vozidle nutno navíc zajistit tzv. kurtováním dle pokynů Prodávajícího, resp. jím pověřeného pracovníka. Na uvedené je kupující tímto výslovně upozorněn! V případě nedostatečného kurtování (nebo v případě nedodržení tohoto opatření) ze strany kupujícího nebo kupujícím smluvně zajištěného dopravce neodpovídá Prodávající za žádné eventuální poškození zboží při takové přepravě a platí, že neodpovídá za žádná mechanická poškození zboží (zejména výskyt prasklin výrobků), která budou zjištěna po zahájení přepravy zboží; v těchto případech platí, že zboží bylo dodáno Prodávajícím v bezvadném stavu a k jeho poškození došlo až dopravou, leda by kupující jednoznačně prokázal opak, tj. že příslušná poškození se vyskytovala na zboží již v době dodání, tj. při jeho naložení. Způsob kurtování je podrobně uveden na Webové stránce Prodávajícího pod odkazem Zajištění zboží při přepravě.

9.4 Poškození přepravovaného zboží: V případě, že dojde k mechanickému poškození zboží i při dodržení povinnosti kurtování dle předchozího odstavce, je kupující povinen provést fotodokumentaci naloženého zboží ihned po doručení dodávky na místo a tuto fotodokumentaci neprodleně zaslat Prodávajícímu. Odpovědnost za vady bude pak řešena standardním způsobem dle Reklamačního řádu Prodávajícího a dle příslušných právních předpisů.

9.5 Doporučené skladování zboží: Prodávající doporučuje omezit skladování zboží od jeho dodání Prodávajícím do doby jeho užití (v rámci realizace stavebních prací) jen na nezbytně nutnou dobu. Za případné škody a vady vzniklé na zboží nepřiměřeně dlouhým nebo nevhodným skladováním Prodávající neodpovídá (např. výkvěty).

9.6 Převzetí zboží: Kupující je povinen převzít zboží vždy písemně potvrdit Prodávajícímu na tzv. dodacím listu. Odmítne-li kupující potvrdit písemně převzetí zboží, není Prodávající povinen zboží dodat a nastává prodlení kupujícího jako věřitele, přičemž po dobu prodlení kupujícího nemůže nastat prodlení Prodávajícího; a pokud nastalo, tak přestává běžet. Kupující podpisem dodacího listu stvrzuje soulad převzatého zboží s kupní smlouvou (množství, druh, jakost, balení atd.), ledaže vytkne vady zboží stanoveným způsobem dle těchto Obchodních podmínek.

9.7 Prohlídka zboží, vytkení vad: Kupující je povinen při převzetí zboží provést jeho pečlivou prohlídku, není však povinen otevírat jednotlivé Obaly

zboží za účelem nahlédnutí dovnitř, ledaže by Obal jevil známky poškození. V případě, že budou zjištěny zjevné vady na předávaném zboží, je kupující povinen je uvést a přesně popsat na dodacím listu. Nedojde-li ke shodě ohledně výskytu vad, uvede každá smluvní strana své vyjádření k vadám a toto podepíše; každá smluvní strana obdrží jedno vyhotovení vyjádření. Kupující není povinen převzít zboží se zjevnými vadami, pokud by bránilý řádnému užívání zboží a pokud nejde o vady jen drobné, kosmetické či vady, na něž se dle Reklamačního řádu Prodávajícího nevztahuje záruka. Nepřevezme-li kupující zboží a současně ani nesplní povinnost uvést přesně výskyt vad v dodacím listu opatřeném jeho podpisem, má se za to, že odmítl zboží převzít neoprávněně a dostal se jako věřitel do prodlení s převzetím zboží.

V případě, že kupující vytkne později vadu zboží, kterou mohl zjistit při vynaložení řádné péče již při převzetí, takové vytknutí vady bude neoprávněně a kupujícím nebudou ve vztahu k takové vadě náležet práva z vadného plnění. Kupující rovněž není oprávněn zboží, na kterém se vyskytnou vady, použít s tím, že pokud kupující tuto povinnost poruší, nebude Prodávající odpovědný kupujícím za případné škody tím vzniklé.

9.8 Zástupce kupujícího: Pokud zboží za kupujícího přebírá jiná osoba než statutární orgán, prokurista nebo pověřený zaměstnanec kupujícího, a zboží je dodáváno jinde než v sídle (místě podnikání, bydliště) kupujícího, je taková osoba povinna prokázat se zmocněním k převzetí zboží za kupujícího. Nebude-li ohledně osoby vystupující při dodání zboží za kupujícího předán Prodávajícímu takový věrohodný doklad (plná moc, potvrzení o pracovním zařazení apod.), není Prodávající povinen zboží dodat (předat této osobě) a nenastává v takovém případě jeho prodlení. Prodávající je však oprávněn (nikoli povinen) vydat zboží i takové osobě, která se neprokáže zmocněním splňujícím veškerá uvedená kritéria. Prodávající není povinen žádným způsobem zkoumat či ověřovat zmocnění předložené mu osobou vystupující za kupujícího. Riziko zneužití zmocnění nese v plné výši kupující.

9.9 Sankce prodávajícího: Pokud bude Prodávající v prodlení s Dodáním zboží, je povinen zaplatit kupujícím smluvní pokutu ve výši 0,05 % z Ceny zboží, s jehož dodáním je v prodlení, za každý den prodlení, nejvýše však 5 % z Ceny zboží, s jehož dodáním je v prodlení.

9.10 Sankce kupujícího: Pokud bude kupující v prodlení s převzetím zboží více jak 30 dní po datu uvedeném v Potvrzení objednávky a závadný stav ihned neodstraní ani na výzvu Prodávajícího, je Prodávající oprávněn od smlouvy odstoupit a zároveň má po tomto odstoupení právo takové zboží uvolnit do volného prodeje a prodat je. Bez ohledu na uvedené je kupující v uvedeném případě povinen zaplatit Prodávajícímu smluvní pokutu ve výši 70 % z Ceny zboží, s jehož převzetím je v prodlení. Pokud bude kupující v prodlení s převzetím zboží, je dále povinen za takto neodebrané zboží (a proto dále skladované v závodech Prodávajícího) zaplatit Prodávajícímu až do případného odstoupení od kupní smlouvy skladné ve výši 10 Kč za každý den a každou paletu objednaného zboží. Případným odstoupením od smlouvy ze strany Prodávajícího není dotčeno jeho právo na uvedenou smluvní pokutu a na úhradu skladného do okamžiku odstoupení od smlouvy.

9.11 Výhrada vlastnictví: Předchází-li zaplacení Ceny zboží Dodání zboží, přechází vlastnické právo ke zboží v okamžiku dodání zboží. Pokud je Cena zboží či jakákoli její část hrazena kupujícím až po dodání zboží, nabývá kupující vlastnické právo ke zboží teprve úplným zaplacením Ceny zboží (dále jen „Výhrada vlastnictví“), přičemž neuhrazení, byť jen části Ceny zboží, způsobuje, že kupující se nestal vlastníkem ani části dodaného zboží; Výhrada vlastnictví se uplatňuje k jednotlivé dodávce zboží jako celku. Kupující bere na vědomí i možné trestněprávní souvislosti případného porušení vlastnického práva Prodávajícího. Prodávající je oprávněn zboží, které je do doby úplného zaplacení Ceny zboží stále jeho vlastnictvím, kdykoli odebrat i svépomocí, přičemž za tím účelem je oprávněn kdykoli vstoupit na pozemky a do prostor kupujícího a za účelem takového vstupu i násilím překonat jakékoli jistící překážky (zámky, oplocení, závory apod.); k tomu dává kupující tímto výslovný souhlas.

9.12 Přechod nebezpečí škody na zboží: Dodání zboží se uskutečňuje a nebezpečí škody na zboží přechází na kupujícího následovně:

- a) v případě Vlastní dopravy, nerozhodno zda vlastním vozidlem či prostřednictvím třetí osoby jako dopravce, zajišťuje Prodávající nákladku zboží a nebezpečí škody na zboží přechází na kupujícího, jakmile zboží překročí hranu nákladového prostoru vozidla a dosedne v jeho nákladovém prostoru;
- b) v případě Dopravy Prodávajícím, nerozhodno zda vlastním vozidlem či prostřednictvím třetí osoby jako dopravce, zajišťuje si vykládku zboží v Místě dodání kupující a nebezpečí škody na zboží přechází na kupujícího, jakmile v Místě dodání začne zbožím v nákladovém prostoru vozidla manipulovat.

10. Odpovědnost za vady, záruka, reklamacie

10.1 Odpovědnost Prodávajícího za vady: Odpovědnost Prodávajícího za vady a z toho vyplývající práva kupujícího jsou upraveny v Reklamačním řádu Prodávajícího, který je vydán v tištěné podobě a dostupný v provozovně Prodávajícího a dále je dostupný na Webové stránce v odkazu reklamační řád (dále jen „Reklamační řád“).

10.2 Délka záruky: Prodávající poskytuje kupujícímu na Prodávajícím vyráběné zboží záruku v délce 20 let, tato záruka se nevztahuje na mechanické a klimatické opotřebení. Na výrobky řady BEST PREFEA (bestprefa.cz) prodávající poskytuje kupujícímu záruku 2 roky. Na výrobky jakékoli třetí osoby Prodávající poskytuje záruku pouze nejvýše v rozsahu, v jakém ji na své výrobky poskytuje tato třetí osoba. Podmínky záruky a podmínky reklamace a odpovědnosti Prodávajícího za vady, které se vyskytnou v záruční době, jsou rovněž upraveny v Reklamačním řádu.

10.3 Proces výroby zboží je řízen a dozorován v souladu s certifikovanými systémy managementu kvality ISO 9001, environmentu ISO 14001, hospodaření s energií ISO 45001 a bezpečnosti a ochrany zdraví při práci ISO 50001. Certifikaci udělil Technický a zkušební ústav stavební Praha, s.p., certifikační orgán pro systémy managementu. Od přistoupení ČR k Evropským společenstvím je postupně prováděn přechod na hodnocení kvality výrobků a prokazování jejich shody s požadavky podle přijatých evropských norem. Výrobky podléhající harmonizovaným evropským normám jsou označovány značkou CE a mají vystavené prohlášení o vlastnostech podle nařízení Evropského parlamentu a Rady (EU) č. 305/2011. Výrobky s absencí harmonizovaných evropských norem, disponují vlastní technickou specifikací uvedenou ve Stavebním technickém osvědčení, vystaveném autorizovanou osobou. Prodávající pro tyto výrobky vydává podnikovou normu a prohlášení o shodě podle nařízení vlády č. 163/2002 Sb., v platném znění.

11. Zvláštní postavení spotřebitele

11.1 Je-li kupující spotřebitelem ve smyslu § 419 OZ, tj. jde-li o osobu, která kupní smlouvu uzavírá mimo rámec své podnikatelské činnosti nebo mimo rámec samostatného výkonu svého povolání (dále jen „Spotřebitel“), platí v takovém případě následující:

11.2 Na vztah Prodávajícího a kupujícího – Spotřebitele se neaplikují ta ustanovení těchto Obchodních podmínek, která by omezovala práva kupujícího – Spotřebitele dle příslušných právních předpisů, zejména OZ a zákonem č. 634/1992 Sb., o ochraně spotřebitele, ve znění pozdějších předpisů.

11.3 Informační povinnost před uzavřením kupní smlouvy: Prodávající kupujícímu – Spotřebiteli sděluje, že:

- náklady na prostředky komunikace na dálku se neliší od základní sazby (v příp. internetového i telefonického připojení dle podmínek operátora kupujícího; Prodávající si neúčtuje žádné další poplatky);
- ceny zboží jsou uváděny současně včetně DPH i bez DPH;
- kupující – Spotřebitel má právo od kupní smlouvy odstoupit za podmínek uvedených níže;
- práva z vadného plnění kupujícího – Spotřebitele jsou uvedena v Reklamačním řádu, se kterým je kupující – Spotřebitel povinen se seznámit před odesláním Objednávky, s tím, že na kupujícího – Spotřebitele se nevztahují ustanovení těchto Obchodních podmínek a Reklamačního řádu, která vylučují nebo omezují jeho práva z vadného plnění kupní smlouvy nebo na náhradu újmy;
- uzavřená kupní smlouva bude Prodávajícím archivována v elektronické podobě na jeho serveru, přičemž kupující – Spotřebitel k ní nemá přístup;
- kupní smlouvu lze uzavřít pouze v českém jazyce;
- kupní smlouvu lze uzavřít způsoby uvedenými výše v těchto Obchodních podmínkách;
- kupující – Spotřebitel má právo kontroly a změny vstupních údajů uvedených jím v Objednávce, a to před jejím odesláním;
- Prodávající vyřídí případné stížnosti kupujícího – Spotřebitele na následujícím kontaktním místě: BEST, a.s., Rybnice 148, 331 51 Kaznějov, telefon 373 720 111, e-mail: best@best.info, nebo v příslušných závodch Prodávajícího, uvedených na Webové stránce. Kupující je dále oprávněn obrátit se stížnostmi na příslušné orgány dohledu, zejména na Českou obchodní inspekci, se sídlem Štěpánská 567/15, 120 00 Praha 2, IČ: 000 20 869, internetová adresa: <http://www.coi.cz>;
- Prodávající je oprávněn k prodeji zboží na základě živnostenského oprávnění. Živnostenskou kontrolu provádí v rámci své působnosti příslušný živnostenský úřad. Dozor nad oblastí ochrany osobních údajů vykonává Úřad pro ochranu osobních údajů. Česká obchodní inspekce vykonává ve vymezeném rozsahu mimo jiné dozor nad dodržováním zákona č. 634/1992 Sb., o ochraně spotřebitele, ve znění pozdějších předpisů.

11.4 Odstoupení: Je-li kupní smlouva uzavírána formou objednávky prostřednictvím e-shopu, je kupující – Spotřebitel oprávněn od kupní smlouvy odstoupit ve lhůtě 14 dnů (i) ode dne převzetí zboží, (ii) ode dne převzetí poslední dodávky zboží v případě, že je zboží dodáváno ve více kusech/částech, (iii) ode dne převzetí první dodávky zboží v případě pravidelné opakované dodávky zboží. Odstoupení bude v takovém případě provedeno písemnou formou, přičemž pro odstoupení může využít formuláře, který je k dispozici ke stažení na Webové stránce v sekci „Ke stažení“. Odstoupení je kupující povinen odeslat poštou na následující adresu: BEST, a.s., Rybnice 148, 331 51 Kaznějov. Lhůta pro odstoupení

je zachována i tehdy, pokud nejpozději v poslední den lhůty kupující – Spotřebitel předá písemné odstoupení k poštovní přepravě.

11.5 Využije-li Kupující – Spotřebitel uvedeného práva odstoupit od kupní smlouvy, je povinen na své vlastní náklady vrátit Prodávajícímu veškeré dodané zboží nejpozději do 14 dnů od odstoupení od smlouvy. Prodávající je v takovém případě povinen vrátit kupujícímu zaplacenou Cenu zboží rovněž ve lhůtě 14 dnů, ne však dříve, než bude kupujícím vráceno veškeré zboží.

11.6 Kupující – Spotřebitel nese odpovědnost za snížení hodnoty dodaného zboží, které vzniklo v důsledku nakládání s ním jinak, než je nutné s ním nakládat s ohledem na jeho povahu a vlastnosti. O takové znehodnocení je Prodávající oprávněn snížit kupní cenu, která má být kupujícímu vrácena, a byla-li již vrácena, je kupující povinen zaplatit znehodnocení Prodávajícímu do 14 dnů ode dne doručení písemné výzvy Prodávajícího.

11.7 Kupující – Spotřebitel není oprávněn odstoupit od této smlouvy podle předchozích článků, jestliže dodávané zboží bylo upraveno podle jeho přání.

12. Závěrečná ustanovení

12.1 Rozhodné právo: Právní vztahy, na něž dopadají tyto Obchodní podmínky, se vždy bez ohledu na povahu a státní příslušnost účastníků řídí českým právem. Volbou práva podle předchozí věty není kupující – Spotřebitel zbaven ochrany, kterou mu poskytují ustanovení právního řádu, od nichž se nelze smluvně odchýlit, a jež by se v případě neexistence volby práva jinak použila dle ustanovení čl. 6 odst. 1 Nařízení Evropského parlamentu a Rady (ES) č. 593/2008 ze dne 17. června 2008 o právu rozhodném pro smluvní závazkové vztahy (Řím I). Pokud není v těchto Obchodních podmínkách dále stanoveno jinak, řídí se podle OZ.

12.2 Odstoupení od smlouvy: Prodávající má vedle shora uvedených případů právo okamžitě odstoupit od příslušné kupní smlouvy také v případě, že by kupující při své obchodní a marketingové činnosti nepoužíval, pozměnil nebo jinak nedovoleně nakládal s obchodním označením jednotlivých druhů zboží vyráběných Prodávajícím, či by jinak zneužil či poškodil práva a chráněné zájmy Prodávajícího, což jsou případy, které smluvní strany pro tyto účely považují za podstatné porušení příslušné kupní smlouvy. Kupující má právo odstoupit od smlouvy pouze v případě, kdy Prodávající nedodá objednané zboží ani do 10 dnů po uplynutí dodací lhůty.

12.3 Dokumenty ke zboží: Kupující se zavazuje, že svým dalším odběratelům bude ke zboží řádně dodávat Návod k použití zboží Prodávajícího, Prohlášení o shodě a Obchodní podmínky a Reklamační řád Prodávajícího, upozornit jej na všechny podmínky záruky – včetně jejích omezení – a dále se zavazuje předat odkaz na Webovou stránku Prodávajícího zejména s tím, že na uvedených stránkách jsou zveřejňovány závazné technologické postupy a doporučení ohledně používání jednotlivých výrobků (zboží).

12.4 Právní vztahy mezi smluvními stranami se řídí následujícími dokumenty v uvedeném pořadí:

- příslušnou kupní smlouvou,
- platnými Obchodními podmínkami Prodávajícího,
- Reklamačním řádem Prodávajícího,
- ve věcech těmito dokumenty výslovně neupravenými pak zejména OZ a ostatními obecně závaznými právními předpisy.

12.5 Vylučuje se aplikace § 1765 a 1766 OZ, tedy kupující přebírá riziko změny okolností v době po uzavření kupní smlouvy. Vylučuje se i aplikace § 2050 OZ o tom, že věřitel nemá nárok na náhradu škody, je-li sjednána smluvní pokuta. Vylučuje se rovněž § 2051 OZ (kupující prohlašuje výši stanovených smluvních pokut za přiměřenou).

12.6 Změny kupní smlouvy lze činit pouze písemně.

12.7 Tyto Obchodní podmínky Prodávajícího nahrazují předchozí obchodní podmínky Prodávajícího. Tyto Obchodní podmínky Prodávajícího lze jednostranně změnit nebo doplnit, a to pouze písemně, přičemž však takové změny či doplnění nemají vliv na vztahy z již uzavřených kupních smluv, které se řídí úpravou v době jejich uzavření, ledaže se změnou či doplněním kupující vyslovil souhlas.

V Rybnici dne 1. 1. 2026
BEST®, a.s.

JAK SE SPRÁVNĚ V SORTIMENTU BEST ORIENTOVAT ANEB JAK SPRÁVNĚ VYBÍRAT A NAKUPOVAT

Před nákupem doporučujeme kontaktovat obsluhu vzorkoven BEST, která vám poradí s kompletním výběrem i samotným nákupem. Ideálním řešením je návštěva některé z vnitřních nebo venkovních vzorkoven BEST, kde naleznete ukázky celého sortimentu, zabudované v desítkách vzorových realizací.

Základní pravidla výběru

- při výběru barvy a povrchu přihlídněte k okolí, k barvě fasády, střechy atd.
- u výšky dlažby je třeba dodržet základní pravidla podle míry zatížení dlážděné plochy:
 - výšky 4 cm – pro ryze pochozí plochy
 - výška 5 a 6 cm – pro pochozí plochy a plochy s občasným pojezdem osobních aut (u vybraných dlažeb BEST TERASOVÁ, BEST CHODNÍKOVÁ a dlažeb BEST ATRIO, BEST ALTEA, BEST ALTEZO, BEST BELEZA, BEST BELISIMA je pojezd možný pouze při pokládce do betonového lože)
 - výška 8 cm – pro pojezdové plochy
 - výška 10 cm – pro plochy s extrémním zatížením
 - výška 12 a 16 cm (BEST GIGANTICKÁ) – pro pojezdové plochy
- šířku obrubníku volte podle druhu dlážděné plochy, tzn. pro pochozí plochy obrubníky široké 5 cm, pro plochy pojížděné osobními auty 8 cm
- nezapomeňte, že min. 1/3 výšky palisád i obrubníků bude nutno upevnit do betonového základu
- počítejte s nutným prořezem, který se podle složitosti tvaru dlážděné plochy a typu zvolené dlažby pohybuje od 3 do 10 %
- požadované množství jednoho druhu zboží objednávejte vždy najednou a v dostatečném množství, jen tak vám můžeme zaručit jednotnou barevnost
- barevné rozdíly mezi různými typy prvků (např. mezi dlažbou a obrubníky nebo jednotlivými rozměrovými variantami dlažeb či plotovek) jsou přirozené a po uplynutí určité doby dojde k sjednocení barevnosti

Ceny výrobků

- ceny výrobků jsou uvedeny bez nákladů na dopravu (cena případné dopravy, palet a ostatních obalů bude účtována zvlášť)
- v případě prodeje dlažeb po jednotlivých vrstvách nebo prodeje ostatních výrobků po jednotlivých kusech, kdy budou prodávány neucelené rozbalené palety, bude toto rozbalení palety účtováno poplatkem k ceně zboží, a to ve výši 350 Kč bez DPH za každou rozbalenou paletu. Tento poplatek nebude účtován při prodeji neucelených a rozbalených palet s dlažbou, opatřenou povrchovým UV lakem. Prodej komoditních výrobků na sklady velkoobchodních zákazníků je realizován vždy a výhradně v ucelených paletách.
- ceny platí od 1.1.2026 do odvolání

Balení zboží

- výrobky BEST jsou loženy na několika typech palet, které je třeba uhradit spolu s objednaným zbožím
- každý z obalů můžete vrátit do kteréhokoli z výrobních závodů BEST do 6 měsíců od expedice zboží a zpět vám bude vrácena částka, ponížená o poplatek za zpětvzetí palet
- podmínkou vrácení palet je jejich příprava tak, aby byla možná strojní manipulace s nimi, tj. neseskládané do sebe
- při vrácení je nezbytné připravit zvlášť všechny typy palet (EUR, BEST, BEST velká) pro jejich samostatné převzetí a evidenci

Zálohy na obal a manipulační poplatek za zpětvzetí palet, účtované za řádně vrácené obaly je uvedeno v aktuálních obchodních podmínkách v tomto ceníku nebo na stránkách best.cz

Objednávka zboží

- veškeré zboží BEST je možné nakoupit v široké síti stavebnin po celé ČR. Seznam doporučených stavebnin naleznete na webových stránkách best.cz

VZORNÍK BAREV A POVRCHŮ

VZORNÍK BAREV A POVRCHŮ BEST

U vybraných dlažeb nabízíme exkluzivní povrchové zušlechťení dlažeb lakem a UV zářením, kdy jsou dlažby ošetřeny hedvábným lakem a následně vytvrzeny zářením. Takto ošetřené plochy jsou extrémně nenáročné na údržbu, skutečně stačí pouhé setření nebo omytí vodou se saponátem. Dlažby, u nichž toto povrchové zušlechťení nabízíme, jsou vyznačeny v katalogu nebo na webových stránkách.

povrch STANDARD



PŘÍRODNÍ BÍLÁ ŽLUTÁ KARAMELOVÁ ČERVENÁ PÍSKOVCOVÁ ANTRACITOVÁ



COLORMIX BRILANT COLORMIX ARABICA COLORMIX ETNA COLORMIX SAND COLORMIX MOKA COLORMIX PODZIM COLORMIX SAHARA

povrch SAMETOVÝ



COLORMIX BRILANT COLORMIX ARABICA COLORMIX ETNA COLORMIX SAND COLORMIX MOKA

povrch ANTICO



COLORMIX BRILANT COLORMIX ARABICA COLORMIX ETNA COLORMIX SAND COLORMIX MOKA

povrch METROPOL



PŘÍRODNÍ BÍLÁ ANTRACITOVÁ KARAMELOVÁ

povrch ŠTÍPANÝ

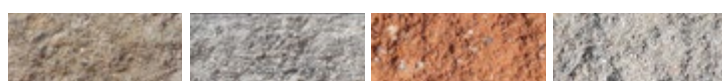

COLORMIX SAND COLORMIX BRILANT KARAMELOVÁ PŘÍRODNÍ

povrch TRYSKANÝ



TRAIN

povrch STANDARD mezerovitá struktura



PŘÍRODNÍ KARAMELOVÁ

povrch STANDARD ostařený

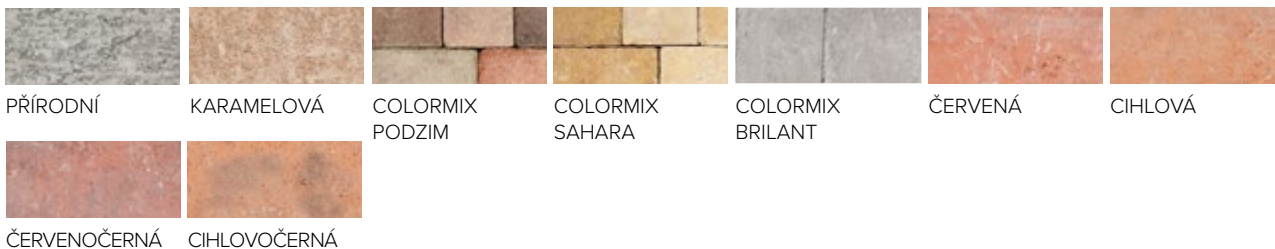

VZORNÍK BAREV A POVRCHŮ TERASOVÝCH DLAŽEB BEST

povrch VYMÝVANÝ



povrch STANDARD



povrch TRYSKANÝ

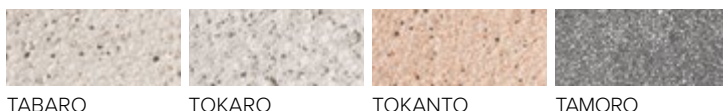

povrch RELIÉFNÍ



BAREVNÁ PROVEDENÍ:

COLORMIX PODZIM

– prolínání červené, hnědé a pískovcové barvy

COLORMIX SAHARA

– prolínání karamelové a žluté barvy s použitím bílého cementu

COLORMIX ETNA

– prolínání červené, antracitové a žluté barvy s použitím bílého cementu

COLORMIX ARABICA

– prolínání antracitové, bílé a béžové barvy s použitím bílého cementu

COLORMIX BRILANT

– prolínání antracitové a světle šedé barvy s použitím bílého cementu

COLORMIX SAND

– prolínání pískovcových barev

COLORMIX MOKA

– prolínání bílé, hnědé a karamelové barvy s použitím bílého cementu

KONTAKTY

BEST®, a.s.

best.cz

e-mail: best@best.cz

Infolinka BEST ZDARMA

+ 420 800 858 858

pondělí–pátek od 7:30 do 16:00 hodin

Otevírací doba vzorkoven

pondělí–pátek 6:00–17:00

Aktuální kontakty a informace
o otevírací době (svátky, zimní měsíce)
najdete na best.cz

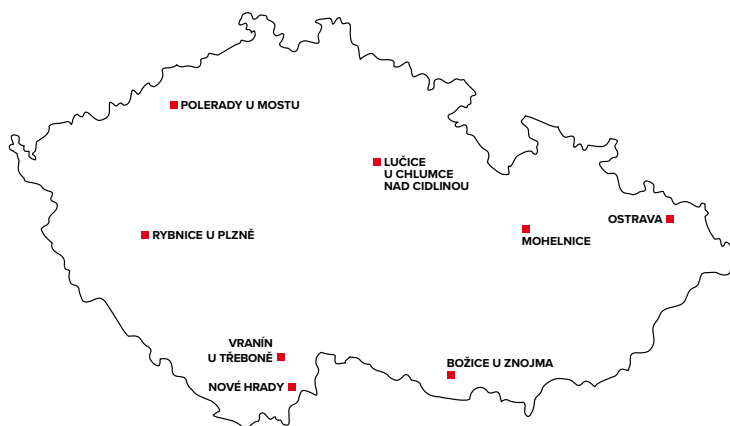

Produkty BEST nakoupíte u našich distribučních partnerů v široké síti po celé ČR.



**Můj dům,
můj **BEST**■**

best.cz

© BEST, a.s. duben 2026